

GGUNSAN

Ailem için çalışan



FİYAT LİSTESİ 2016-1

GG EQONA

GG VISAGE

GG FANTASY

GG VALTA

FİYAT LİSTESİ 2016-1

GGÜNSAN
Ailem için çalışan

İÇİNDEKİLER

ANAHTAR PRİZ SERİLERİ

EQONA



BEYAZ & KREM	7
PRATİK	10
COLOR	12
KIDS	14
METALLIC	16
NOBLE	19
SLIMTOUCH	24
MODÜLER SERİ	26

VISAGE

BEYAZ & KREM	34
AMBIANCE	39
AMAZON	42
MODERNA	45
DELUXE	47

FANTASY

BEYAZ & KREM	50
NEMLİYER	54
MİSYA	56
GRUP PRİZ	59
AKSESUAR	61

ŞALT ÜRÜN GRUBU

VALTA



SİGORTA KUTULARI	63
OTOMATİK SİGORTALAR	65
KAÇAK AKIM KORUMA ANAHTARLARI	71
KOMPAKT ŞALTERLER	73
YANGIN KORUMALI KOMPAKT ŞALTERLER	77
KONTAKTÖRLER	78
TERMİK RÖLELER	80
KOMPANZASYON KONTAKTÖRLERİ	81
MOTOR KORUMA ŞALTERLERİ	81
KAUÇUK MONOFAZE FİŞ VE PRİZLER	83



Huzurun rengi.



Beyaz



Krem



Sıva Altı Anahtar ve Priz Serileri

Referans No Ürün Adı (Tuş/Kapak+Mekanizma) Koli (Adet) Kutu (Adet) Liste Fiyatı (TL)

Anahtar Grubu



01 40 XX 00 150 101	Anahtar	120	12	7,60
01 40 XX 00 150 103	Komütatör	120	12	9,50
01 40 XX 00 150 105	Liht	120	12	8,30
01 40 XX 00 150 107	Vavien	120	12	9,55
01 40 XX 00 150 109	Komütatör Vavien	120	12	13,50
01 40 XX 00 150 135	Permütatör (Ara Vavien)	120	12	13,50
01 40 XX 00 150 110	Kapı Otomatiği	120	12	8,45
01 40 XX 00 150 111	Zil Butonu	120	12	8,45
01 40 XX 00 150 160	Üçlü Anahtar	120	12	11,55
01 40 XX 00 150 134	Müzik Yayın Anahtarı	120	12	63,95
01 40 XX 00 150 179	Jaluzi Kumanda Anahtarı (Tek Düğmeli)	120	12	13,85



Işıklı Anahtar Grubu



01 40 XX 00 150 102	Işıklı Anahtar	120	12	12,60
01 40 XX 00 150 104	Işıklı Komütatör	120	12	14,30
01 40 XX 00 150 106	Işıklı Liht	120	12	12,60
01 40 XX 00 150 108	Işıklı Vavien	120	12	14,20
01 40 XX 00 150 112	Işıklı Etiketli Zil Butonu 12V	120	12	14,90

Priz Grubu



01 40 XX 00 151 113	Priz	120	12	8,20
01 40 XX 00 152 115	Topraklı Priz	120	12	9,20
01 40 XX 00 152 116	Çocuk Korumalı Topraklı Priz	120	12	12,45
01 40 XX 00 152 138	Çocuk Korumalı Kapaklı Topraklı Priz	120	12	13,20
01 40 XX 00 152 117	Kapaklı Topraklı Priz	120	12	11,15
01 40 XX 00 153 118	Ups Priz	120	12	12,35
01 40 XX 00 153 137	Çocuk Korumalı Ups Priz	120	12	13,60
01 40 XX 00 156 185	İkili Ups Priz	100	10	12,90
01 40 XX 00 154 149	İkili Priz	100	10	9,50
01 40 XX 00 155 150	İkili Topraklı Priz	100	10	10,95
01 40 XX 00 100 353	USB 5V/2 Çıkışlı Şarj Prizi	120	12	79,90

YENİ



TV/Radyo Grubu



01 40 XX 00 159 122	TV Anten Priz (Geçişli-Sonlu)	120	12	13,35
01 40 XX 00 159 153	Uydu Priz Sonlu (Sat-TV-Radyo)	120	12	69,90
01 40 XX 00 159 339	Uydu Prizi (Sonlu-Alcad-Sat +TV)	120	12	84,80
01 40 XX 00 159 154	Uydu Priz Geçişli (Sat-TV-Radyo)	120	12	69,90
01 40 XX 00 159 391	Uydu Prizi Eko	120	12	11,10
01 40 XX 00 159 156	Uydu Sat + TV Priz Sonlu	120	12	53,00
01 40 XX 00 159 172	Tekli Uydu Sat Priz (F Konnektör)	120	12	21,00
01 40 XX 00 157 165	Kablo Çıkışı	120	12	7,20

Sıva Altı Anahtar ve Priz Serileri

Referans No Ürün Adı (Tuş/Kapak+Mekanizma) Koli (Adet) Kutu (Adet) Liste Fiyatı (TL)

İletişim Grubu



01 40 XX 00 157 119	Telefon Priz	120	12	8,05
01 40 XX 00 157 120	Nümeris Telefon Priz (Cat 3)	120	12	10,55
01 40 XX 00 157 121	İkili Nümeris Telefon Priz (Cat 3 + Cat 3)	120	12	17,05
01 40 XX 00 157 132	Data+Nümeris Priz (Cat 5 + Cat 3)	120	12	36,40
01 40 XX 00 157 171	Data+Nümeris Priz (Cat 6 + Cat 3)	120	12	36,40
01 40 XX 00 157 129	Data Priz (Jaksız)	120	12	10,25
01 40 XX 00 157 130	Tekli Data Priz (Cat 5)	120	12	29,00
01 40 XX 00 157 169	Tekli Data Priz (Cat 6)	120	12	29,00
01 40 XX 00 157 131	İkili Data Priz (Cat 5 + Cat 5)	120	12	48,20
01 40 XX 00 157 170	İkili Data Priz (Cat 6 + Cat 6)	120	12	48,20
01 40 XX 00 157 332	İkili Data Priz (Jaksız)	120	12	10,25
01 40 XX 00 157 337	Müzik Yayın Prizi	120	12	13,95
01 40 XX 00 158 352	VGA Priz	120	12	97,95

Dimmer Grubu



01 40 XX 00 160 126	Dimmer 1000 VA	120	12	49,75
01 40 XX 00 160 128	Vavien Dimmer 600 VA	120	12	95,25
01 40 XX 00 160 127	Işıklı Dimmer 1000 VA	120	12	53,65
01 40 XX 00 160 371	Işıklı Filtreli Sig.Term.Dimmer 600 VA	120	12	86,15
01 40 XX 00 160 374	Işıklı Filtresiz Sig.Term.Dimmer 600 VA	120	12	68,05
01 40 XX 00 160 370	Filtreli Sig.Term.Dimmer 600 VA	120	12	74,70
01 40 XX 00 160 376	Filtresiz Sig.Term.Dimmer 600 VA	120	12	59,00

Elektronik Grubu



01 40 XX 00 158 157	Energy Saver Eko	120	12	23,75
01 40 XX 00 158 357	Energy Saver (RF)	120	12	78,40
01 40 XX 00 158 164	Hareket Sensörü	120	12	117,45

Röle Grubu

01 15 11 00 000 711	Energy Saver Rölesi(3x10A) Rf+Eko (220VAC)	1	1	65,55
01 15 11 00 000 718	Energy Saver Rölesi(3x10A) Rf+Eko (12VAC)	1	1	65,55
01 15 11 00 000 713	Energy Saver Rölesi (2X16A) RF	1	1	216,45

Çerçeveser & Sıva Üstü Kasa



01 40 XX 00 000 140	Tekli Çerçeve	240	24	1,70
01 40 XX 00 000 141	İkili Çerçeve	200	10	6,45
01 40 XX 00 000 143	Üçlü Çerçeve	100	10	8,30
01 40 XX 00 000 145	Dörtlü Çerçeve	100	10	10,35
01 40 XX 00 000 146	Beşli Çerçeve	60	10	12,95
01 40 XX 00 000 147	Altılı Çerçeve	60	10	15,60
01 40 XX 00 000 148	Sıva Üstü Kasa	120	12	4,85
01 40 XX 00 000 178	İkili Priz Çerçeve	200	20	5,85

Parlak fikirleriyle
hayatımı
kolaylaştırıyor.



YENİ Eqona Pratik

Referans No	Ürün Adı (Tekli Çerçeve)	Koli (Adet)	Kutu (Adet)	Liste Fiyatı (TL)
01 40 XX 02 000 140	Eqona Pratik Telefon Tutucu Çerçeve	100	10	5,90
01 40 XX 03 000 140	Eqona Pratik Notluk Çerçeve	100	10	5,90
01 40 XX 04 000 140	Eqona Pratik Anahtarlık Çerçeve	100	10	5,90
01 40 XX 05 000 140	Eqona Pratik Fiş Tutucu Çerçeve	100	10	5,90
01 40 XX 06 000 140	Eqona Pratik Saat Çerçeve	140	14	49,90
01 40 XX 07 000 140	Eqona Pratik Derece Çerçeve	140	14	49,90



Telefon Tutucu Çerçeve



Notluk Çerçeve



Anahtarlık Çerçeve



Fiş Tutucu Çerçeve



Saat Çerçeve



Derece Çerçeve

Ailem kadar renkli.



Mavi



Kırmızı



Sarı



Şampanya



Kese Kağıdı



Siyah





Çerçeve Serileri

Referans No	Ürün Adı	Koli (Adet)	Kutu (Adet)	Liste Fiyatı (TL)
Eqona Color Çerçeve Serileri				
01 40 XX 00 000 140	Eqona Color Tekli Çerçeve	240	24	3,90
01 40 XX 00 000 141	Eqona Color İkili Çerçeve	200	10	7,75
01 40 XX 00 000 143	Eqona Color Üçlü Çerçeve	100	10	10,25
01 40 XX 00 000 145	Eqona Color Dörtlü Çerçeve	100	10	12,65
01 40 XX 00 000 146	Eqona Color Beşli Çerçeve	60	10	16,05
01 40 XX 00 000 147	Eqona Color Altılı Çerçeve	60	10	19,10



Kırmızı



Turuncu



Fıstık Yeşili



Mor



Mavi



Turkuaz



Pembe



Sarı

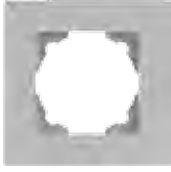

Gri



Siyah



Kese Kağıdı



Şampanya



Vişne

Eqona Color için XX gördüğünüz yere aşağıdaki renk kodlarını yazınız.

Kırmızı: 10, Turuncu: 45, Fıstık Yeşili: 46, Mor: 47, Mavi: 50, Turkuaz: 51, Pembe: 52, Sarı: 54, Gri: 13, Siyah: 14, Kese Kağıdı: 48, Şampanya: 49, Vişne: 53



En sevdikleri kahramanlar,
şimdi dokunacak kadar yakındalar.





Sıva Altı Anahtar ve Priz Serileri

Referans No	Ürün Adı (Mekanizma+Tuş Kapağı+Çerçeve)	Kutu (Adet)	Liste Fiyatı (TL)
Eqona Kids			
30 40 10 01 061 101	Planes Anahtar (Kırmızı)	10	24,90
30 40 50 02 061 103	Planes Komütatör (Mavi)	10	24,90
30 40 52 01 062 101	Fairies Anahtar (Pembe)	10	24,90
30 40 46 02 062 103	Fairies Komütatör (Fıstık yeşili)	10	24,90
30 40 10 01 063 101	Big Hero 6 Anahtar (Kırmızı)	10	24,90
30 40 50 02 063 103	Big Hero 6 Komütatör (Mavi)	10	24,90
Visage Moderna Kids			
30 29 52 17 056 101	Princess Anahtar (Pembe)	10	24,90
30 29 47 07 056 103	Princess Komütatör (Mor)	10	24,90
30 29 52 01 052 101	Hello Kitty Anahtar (Pembe)	10	24,90
30 29 10 08 052 103	Hello Kitty Komütatör (Kırmızı)	10	24,90
30 29 10 05 058 101	Mickey Mouse Anahtar (Minnie) (Kırmızı)	10	24,90
30 29 51 08 058 103	Mickey Mouse Komütatör (Turkuaz)	10	24,90
30 29 52 02 060 101	Winnie The Pooh Anahtar (Piglet) (Pembe)	10	24,90
30 29 46 07 060 103	Winnie The Pooh Komütatör (Fıstık Yeşili)	10	24,90





Biz hayata nasıl dokunmak istersek,o öyle.



Siyah



Antrasit



Metalik Bej



Füme



Gümüş

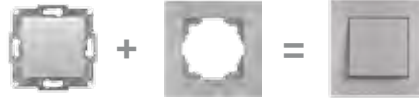

Sıva Altı Anahtar ve Priz Serileri

Referans No Ürün Adı (Tuş/Kapak+Mekanizma) Koli (Adet) Kutu (Adet) Liste Fiyatı (TL)

Anahtar Grubu

01 40 XX 00 150 101	Anahtar	120	12	11,20
01 40 XX 00 150 103	Komütatör	120	12	13,45
01 40 XX 00 150 105	Liht	120	12	12,10
01 40 XX 00 150 107	Vavien	120	12	13,70
01 40 XX 00 150 109	Komütatör Vavien	120	12	19,55
01 40 XX 00 150 135	Permütatör (Ara Vavien)	120	12	19,65
01 40 XX 00 150 110	Kapı Otomatığı	120	12	12,40
01 40 XX 00 150 111	Zil Butonu	120	12	12,40
01 40 XX 00 150 160	Üçlü Anahtar	120	12	17,55
01 40 XX 00 150 134	Müzik Yayın Anahtarı	120	12	77,65
01 40 XX 00 150 179	Jaluzi Kumanda Anahtarı (Tek Düğmeli)	120	12	19,30

Işıklı Anahtar Grubu

01 40 XX 00 150 102	Işıklı Anahtar	120	12	19,40
01 40 XX 00 150 104	Işıklı Komütatör	120	12	21,55
01 40 XX 00 150 106	Işıklı Liht	120	12	20,05
01 40 XX 00 150 108	Işıklı Vavien	120	12	22,10
01 40 XX 00 150 112	Işıklı Etiketli Zil Butonu 12V	120	12	22,30

Priz Grubu

01 40 XX 00 151 113	Priz	120	12	11,95
01 40 XX 00 152 115	Topraklı Priz	120	12	13,35
01 40 XX 00 152 116	Çocuk Korumalı Topraklı Priz	120	12	20,05
01 40 XX 00 152 138	Çocuk Korumalı Kapaklı Topraklı Priz	120	12	23,55
01 40 XX 00 152 117	Kapaklı Topraklı Priz	120	12	16,25
01 40 XX 00 153 118	Ups Priz	120	12	19,80
01 40 XX 00 153 137	Çocuk Korumalı Ups Priz	120	12	24,30
01 40 XX 00 156 185	İkili Ups Priz	100	10	20,55
01 40 XX 00 154 149	İkili Priz	100	10	13,75
01 40 XX 00 155 150	İkili Topraklı Priz	100	10	16,90
01 40 XX 00 100 353	USB 5V/2 Çıkışlı Şarj Prizi	120	12	87,90

TV/Radyo Grubu

01 40 XX 00 159 122	TV Anten Priz (Geçişli-Sonlu)	120	12	16,30
01 40 XX 00 159 153	Uydu Priz Sonlu (Sat-TV-Radyo)	120	12	78,15
01 40 XX 00 159 339	Uydu Prizi (Sonlu-Alcad-Sat +TV)	120	12	87,25
01 40 XX 00 159 154	Uydu Priz Geçişli (Sat-TV-Radyo)	120	12	78,15
01 40 XX 00 159 391	Uydu Prizi Eko	120	12	12,95
01 40 XX 00 159 156	Uydu Sat + TV Priz Sonlu	120	12	67,75
01 40 XX 00 159 172	Tekli Uydu Sat Priz (F Konnektör)	120	12	25,30
01 40 XX 00 157 165	Kablo Çıkışı	120	12	9,25

Eqona Metallic için XX gördüğünüz yere aşağıdaki renk kodlarını yazınız.
Siyah: 34, Antrasit: 35, Metalik Bej: 25, Füme: 17, Gümüş: 15

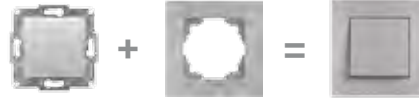

Sıva Altı Anahtar ve Priz Serileri

Referans No Ürün Adı (Tuş/Kapak+Mekanizma) Koli (Adet) Kutu (Adet) Liste Fiyatı (TL)

İletişim Grubu



01 40 XX 00 157 119	Telefon Priz	120	12	11,70
01 40 XX 00 157 120	Nümeris Telefon Priz (Cat 3)	120	12	15,45
01 40 XX 00 157 121	İkili Nümeris Telefon Priz (Cat 3 + Cat 3)	120	12	23,10
01 40 XX 00 157 132	Data+Nümeris Priz (Cat 5 + Cat 3)	120	12	44,80
01 40 XX 00 157 171	Data+Nümeris Priz (Cat 6 + Cat 3)	120	12	44,80
01 40 XX 00 157 129	Data Priz (Jaksız)	120	12	14,05
01 40 XX 00 157 130	Tekli Data Priz (Cat 5)	120	12	32,80
01 40 XX 00 157 169	Tekli Data Priz (Cat 6)	120	12	32,80
01 40 XX 00 157 131	İkili Data Priz (Cat 5 + Cat 5)	120	12	51,50
01 40 XX 00 157 170	İkili Data Priz (Cat 6 + Cat 6)	120	12	51,50
01 40 XX 00 157 332	İkili Data Priz (Jaksız)	120	12	14,05
01 40 XX 00 157 337	Müzik Yayın Prizi	120	12	16,70
01 40 XX 00 158 352	VGA Priz	120	12	123,20

Dimmer Grubu



01 40 XX 00 160 126	Dimmer 1000 VA	120	12	51,70
01 40 XX 00 160 128	Vaviyen Dimmer 600 VA	120	12	94,60
01 40 XX 00 160 127	Işıklı Dimmer 1000 VA	120	12	57,65
01 40 XX 00 160 371	Işıklı Filtreli Sig.Term.Dimmer 600 VA	120	12	91,55
01 40 XX 00 160 374	Işıklı Filtresiz Sig.Term.Dimmer 600 VA	120	12	72,60
01 40 XX 00 160 370	Filtreli Sig.Term.Dimmer 600 VA	120	12	82,50
01 40 XX 00 160 376	Filtresiz Sig.Term.Dimmer 600 VA	120	12	65,45

Elektronik Grubu



01 40 XX 00 158 157	Energy Saver Eko	120	12	26,00
01 40 XX 00 158 357	Energy Saver (RF)	120	12	85,80
01 40 XX 00 158 164	Hareket Sensörü	120	12	130,75

Röle Grubu

01 15 11 00 000 711	Energy Saver Rölesi(3x10A) Rf (220VAC)	1	1	65,55
01 15 11 00 000 718	Energy Saver Rölesi(3x10A) Rf (12VAC)	1	1	65,55
01 15 11 00 000 713	Energy Saver Rölesi (2X16A) RF	1	1	216,45

Çerçeveler & Sıva Üstü Kasa



01 40 XX 00 000 140	Tekli Çerçeve	240	24	5,80
01 40 XX 00 000 141	İkili Çerçeve	200	10	10,90
01 40 XX 00 000 143	Üçlü Çerçeve	100	10	14,75
01 40 XX 00 000 145	Dörtlü Çerçeve	100	10	18,25
01 40 XX 00 000 146	Beşli Çerçeve	60	10	23,60
01 40 XX 00 000 147	Altılı Çerçeve	60	10	27,25
01 40 XX 00 000 148	Sıva Üstü Kasa	120	12	8,95
01 40 XX 00 000 178	İkili Priz Çerçeve	200	20	10,95

Tasarımı ve
rengi, bizim
uyumumuz gibi.



Gümüş

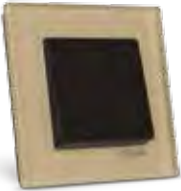

Kese Kağıdı



Bambu



Dusk





Sıva Altı Anahtar ve Priz Serileri (Kutulu Ambalajda)

Mekanizma Referans No	Kapak Referans No	Ürün Adı	Mekanizma Fiyatı (TL)	Kapak Fiyatı (TL)	Toplam (TL)
Anahtar Grubu					
01 00 14 00 150 101	01 40 XX 00 080 101	Anahtar	10,40	1,40	11,80
01 00 14 00 150 103	01 40 XX 00 080 103	Komütatör	11,75	2,15	13,90
01 00 14 00 150 105	01 40 XX 00 080 105	Liht	10,90	1,40	12,30
01 00 14 00 150 110	01 40 XX 00 080 110	Kapı Otomatiği	13,15	1,40	14,55
01 00 14 00 150 111	01 40 XX 00 080 111	Zil Butonu	13,15	1,40	14,55
01 00 14 00 150 107	01 40 XX 00 080 107	Vavien	12,85	1,40	14,25
01 00 14 00 150 109	01 40 XX 00 080 109	Komütatör Vavien	18,60	2,15	20,75
01 00 14 00 150 179	01 40 XX 00 080 179	Jaluzi Kumanda Anahtarı (Tek Düğmeli)	19,00	2,15	21,15
01 00 14 00 150 134	01 40 XX 00 080 134	Müzik Yayın Anahtarı	79,20	1,40	80,60
01 00 14 00 150 160	01 40 XX 00 080 160	Üçlü Anahtar	16,80	1,40	18,20
01 00 14 00 150 135	01 40 XX 00 080 135	Permütatör (Ara Vavien)	19,15	1,40	20,55
Işıklı Anahtar Grubu					
01 00 14 00 150 102	01 40 XX 00 080 102	Işıklı Anahtar	18,10	1,40	19,50
01 00 14 00 150 104	01 40 XX 00 080 104	Işıklı Komütatör	20,65	1,40	22,05
01 00 14 00 150 106	01 40 XX 00 080 106	Işıklı Liht	19,20	1,40	20,60
01 00 14 00 150 108	01 40 XX 00 080 108	Işıklı Vavien	21,55	1,40	22,95
01 00 14 00 150 112	01 40 XX 00 080 112	Işık.Etiketli Zil Butonu 12V	21,40	1,40	22,80
Priz Grubu					
01 00 14 00 151 113	01 40 XX 00 080 113	Priz	11,35	1,40	12,75
01 00 14 00 151 114	01 40 XX 00 080 114	Çocuk Korumalı Priz	13,35	4,85	18,20
01 00 14 00 152 116	01 40 XX 00 080 138	Çocuk Korumalı Kapaklı Topraklı Priz	17,65	7,25	24,90
01 00 14 00 152 115	01 40 XX 00 080 115	Topraklı Priz	12,65	1,40	14,05
01 00 14 00 152 116	01 40 XX 00 080 116	Çocuk Korumalı Topraklı Priz	17,65	4,85	22,50
01 00 14 00 152 116	01 40 XX 00 080 117	Kapaklı Topraklı Priz	16,15	2,70	18,85
01 00 14 00 153 118	01 40 XX 00 080 118	Ups Priz	19,35	1,40	20,75
01 00 14 00 153 137	01 40 XX 00 080 137	Çocuk Korumalı Ups Priz	22,50	5,65	28,15
01 00 14 00 153 137	01 40 XX 00 080 139	Kapaklı Ups Priz	22,50	2,05	24,55
TV/Radyo Grubu					
01 00 14 00 159 122	01 40 XX 00 080 122	TV Anten Priz (Geçişli-Sonlu)	16,05	1,40	17,45
01 00 00 00 159 153	01 40 XX 00 080 153	Uydu Priz Sonlu (Sat-TV-Radyo)	81,25	1,40	82,65
01 00 00 00 159 154	01 40 XX 00 080 154	Uydu Priz Geçişli (Sat-TV-Radyo)	81,25	1,40	82,65
01 00 14 00 159 172	01 40 XX 00 080 172	Tekli Uydu Sat Priz (F Konnektör)	24,80	1,40	26,20
01 00 00 00 159 339	01 40 XX 00 080 151	Uydu Prizi (Sonlu -Alcad- Sat + TV)	100,65	1,40	102,05
01 00 00 00 159 156	01 40 XX 00 080 151	Uydu Sat + TV Priz	65,65	1,40	67,05
01 00 14 00 157 165	01 40 XX 00 080 165	Kablo Çıkışı	8,10	1,40	9,50
01 00 14 00 159 391	01 40 XX 00 080 391	Uydu Priz Eko	18,40	1,40	19,80

Eqona Noble için XX gördüğünüz yere aşağıdaki renk kodlarını yazınız.

Gümüş: 15, Füme: 17, Metalik Bej: 25, Siyah: 34

Mekanizma ve kapak ürünlerimizin kutu içi miktarı 10 adettir.



Sıva Altı Anahtar ve Priz Serileri (Kutulu Ambalajda)

Mekanizma Referans No	Kapak Referans No	Ürün Adı	Mekanizma Fiyatı (TL)	Kapak Fiyatı (TL)	Toplam (TL)
İletişim Grubu					
01 00 14 00 157 119	01 40 XX 00 080 119	Telefon Prizi	10,45	1,40	11,85
01 00 14 00 157 120	01 40 XX 00 080 120	NümerisTelefon Priz (Cat3)	14,30	1,40	15,70
01 00 14 00 157 121	01 40 XX 00 080 129	İkili NümerisTelefon Priz (Cat 3 + Cat 3)	22,50	1,40	23,90
01 00 14 00 157 129	01 40 XX 00 080 332	Data Priz (Jaksız)	9,80	1,40	11,20
01 00 14 00 157 332	01 40 XX 00 080 130	İkili Data Priz (Jaksız)	9,80	1,40	11,20
01 00 14 00 157 130	01 40 XX 00 080 120	Tekli Data Priz (Cat 5)	38,10	1,40	39,50
01 00 14 00 157 169	01 40 XX 00 080 120	Tekli Data Priz (Cat 6)	38,10	1,40	39,50
01 00 14 00 157 131	01 40 XX 00 080 121	İkili Data Priz (Cat 5 + Cat 5)	67,85	1,40	69,25
01 00 14 00 157 170	01 40 XX 00 080 121	İkili Data Priz (Cat 6 + Cat 6)	67,85	1,40	69,25
01 00 14 00 157 132	01 40 XX 00 080 121	Data+Nümeris Priz (Cat 5 + Cat 3)	48,15	1,40	49,55
01 00 14 00 157 171	01 40 XX 00 080 121	Data+Nümeris Priz (Cat 6 + Cat 3)	48,15	1,40	49,55
01 00 14 00 157 337	01 40 XX 00 080 337	Müzik Yayın Prizi	17,65	1,40	19,05
01 00 14 00 158 337	01 40 XX 00 080 352	VGA Priz	125,60	1,40	127,00
Dimmer Grubu					
01 00 14 00 160 126	01 40 XX 00 080 126	Dimmer 1000 VA	56,15	1,40	57,55
01 00 14 00 160 127	01 40 XX 00 080 127	Işıklı Dimmer 1000 VA	61,00	1,40	62,40
01 00 14 00 160 128	01 40 XX 00 080 128	Vavien Dimmer 600 VA	102,10	1,40	103,50
Elektronik Grubu					
01 00 14 00 158 164	01 40 XX 00 080 164	Hareket Sensörü	137,55	1,40	138,95
01 00 14 00 158 157	01 40 XX 00 080 157	Energy Sarver Eko	25,70	1,40	27,10
01 00 14 00 158 357	01 40 XX 00 080 166	Energy Saver (RF)	196,90	1,40	198,30
Röle Grubu					
01 15 11 00 000 711		Energy Saver Rölesi(3x10A) RF+Eco (220VAC)			65,55
01 15 11 00 000 718		Energy Saver Rölesi(3x10A) RF+Eco (12VAC)			65,55
01 15 11 00 000 713		Energy Saver Rölesi(3x10A) RF			216,45

Eqona Noble için XX gördüğünüz yere aşağıdaki renk kodlarını yazınız.

Gümüş: 15, Füme: 17, Metalik Bej: 25, Siyah: 34

Mekanizma ve kapak ürünlerimizin kutu içi miktarı 10 adettir.

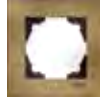

Çerçeve Serileri

Mekanizma Referans No Ürün Adı Kutu Adet Koli Adet Toplam (TL)

Metal Inox Çerçeve Serileri

01 41 XX 01 000 140	Eqona Inox Tekli Çerçeve	5	30	33,70
01 41 XX 01 000 141	Eqona Inox İkili Çerçeve	5	30	54,55
01 41 XX 01 000 143	Eqona Inox Üçlü Çerçeve	5	30	81,85
01 41 XX 01 000 145	Eqona Inox Dörtlü Çerçeve	5	30	102,70
01 41 XX 01 000 146	Eqona Inox Beşli Çerçeve	5	30	125,15



Gümüş



Bronz



Siyah

Metal Inox çerçeve renkleri için XX gördüğünüz yere aşağıdaki renk kodlarını yazınız.
Gümüş: 15, Bronz: 77, Siyah: 34

Cam Çerçeve Serileri

01 41 XX 02 000 140	Eqona Glass Tekli Çerçeve	5	30	84,60
01 41 XX 02 000 141	Eqona Glass İkili Çerçeve	5	30	119,60
01 41 XX 02 000 143	Eqona Glass Üçlü Çerçeve	5	30	175,00
01 41 XX 02 000 145	Eqona Glass Dörtlü Çerçeve	5	30	268,35
01 41 XX 02 000 146	Eqona Glass Beşli Çerçeve	5	30	361,70



Siyah



Kese Kağıdı



Beyaz

Cam çerçeve renkleri için XX gördüğünüz yere aşağıdaki renk kodlarını yazınız.
Siyah: 34, Kese Kağıdı: 48, Beyaz: 11



Çerçeve Serileri

Referans Kodu	Ürün Adı	Kutu (Adet)	Koli (Adet)	Liste Fiyatı (TL)
Corian Çerçeve Serileri				
01 41 XX 03 000 140	Eqona Corian Tekli Çerçeve	5	30	76,90
01 41 XX 03 000 141	Eqona Corian İkili Çerçeve	5	30	97,20
01 41 XX 03 000 143	Eqona Corian Üçlü Çerçeve	5	30	149,00
01 41 XX 03 000 145	Eqona Corian Dörtlü Çerçeve	5	30	170,95
01 41 XX 03 000 146	Eqona Corian Beşli Çerçeve	5	30	191,30



Everest



Dusk



Aurora



Black Quartz



Sandstone

Corian çerçeve için XX gördüğünüz yere aşağıdaki renk kodlarını yazınız.
Everest: 71, Dusk: 72, Aurora: 73, Black Quartz: 75 Sandstone: 74

Doğal Ahşap Çerçeve Serileri

01 41 XX 04 000 140	Eqona Naturel Tekli Çerçeve	5	30	50,25
01 41 XX 04 000 141	Eqona Naturel İkili Çerçeve	5	30	68,05
01 41 XX 04 000 143	Eqona Naturel Üçlü Çerçeve	5	30	85,85
01 41 XX 04 000 145	Eqona Naturel Dörtlü Çerçeve	5	30	115,00
01 41 XX 04 000 146	Eqona Naturel Beşli Çerçeve	5	30	136,00



Kayın



Ceviz



Bambu



Kiraz

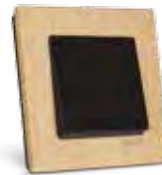

Akçaağaç

Ahşap çerçeve için XX gördüğünüz yere aşağıdaki renk kodlarını yazınız.
Kayın: 86, Ceviz: 20, Bambu: 76, Kiraz: 24, Akçaağaç: 23



Dokunmak bazen aydınlatır ortamı,
bazen de duyguları...



Siyah



Beyaz



Krem



Gümüş



Metalik Bej



Füme



Dokunmatik Anahtar Serileri

Referans No Ürün Adı (Tuş/Kapak+Mekanizma+Çerçeve) Koli (Adet) Kutu (Adet) Liste Fiyatı (TL)

Anahtar Grubu (Beyaz/Krem)

01 70 XX 00 100 101	Anahtar	8	1	59,90
01 70 XX 00 100 103	İkili Anahtar	8	1	59,90
01 70 XX 00 100 160	Üçlü Anahtar	8	1	79,90
01 70 XX 00 100 394	Dörtlü Anahtar	8	1	79,90
01 70 XX 00 100 107	Vavien	8	1	79,90
01 70 XX 00 100 135	Ara Vavien	8	1	79,90
01 70 XX 00 100 179	Jaluzi Kumanda Anahtarı (Tekli)	8	1	79,90
01 70 XX 00 100 125	Jaluzi Kumanda Anahtarı (İkili)	8	1	79,90
01 70 XX 00 100 126	(+ / -) Dimmer	8	1	59,90
01 70 XX 00 100 396	Slider Dimmer	8	1	59,90
01 70 XX 00 100 395	Yarım Ay Dimmer	8	1	59,90



Tekli Anahtar



Komütatör



Üçlü Anahtar

Anahtar Grubu (Metalik)

01 70 XX 00 100 101	Anahtar	8	1	64,90
01 70 XX 00 100 103	İkili Anahtar	8	1	64,90
01 70 XX 00 100 160	Üçlü Anahtar	8	1	89,90
01 70 XX 00 100 394	Dörtlü Anahtar	8	1	89,90
01 70 XX 00 100 107	Vavien	8	1	89,90
01 70 XX 00 100 135	Ara Vavien	8	1	89,90
01 70 XX 00 100 179	Jaluzi Kumanda Anahtarı (Tekli)	8	1	89,90
01 70 XX 00 100 125	Jaluzi Kumanda Anahtarı (İkili)	8	1	89,90
01 70 XX 00 100 126	(+ / -) Dimmer	8	1	64,90
01 70 XX 00 100 396	Slider Dimmer	8	1	64,90
01 70 XX 00 100 395	Yarım Ay Dimmer	8	1	64,90



Dörtlü Anahtar



Vavien



Ara Vavien



Tekli Jaluzi



İkili Jaluzi



(+/-) Dimmer



Slider Dimmer



Yarım Ay Dimmer

MODÜLER SERİ



Sarılmak gibi güven verici.



Modül Grubu

Referans No	Ürün Adı	Modül Ölçüsü	Koli (Adet)	Kutu (Adet)	Liste Fiyatı (TL)
Anahtar Grubu					
01 43 XX 01 165 101	Anahtar	1M	240	20	13,65
01 43 XX 01 165 105	Liht	1M	240	20	13,65
01 43 XX 01 165 111	Zil Butonu(220 V)	1M	240	20	13,65
01 43 XX 01 165 110	Kapı Otomatiği	1M	240	20	13,65
01 43 XX 01 165 125	Çiftli Stor/Jaluzi Butonu	2M	240	20	29,50
01 43 XX 01 165 179	Tekli Stor/Jaluzi Butonu	1M	240	20	26,85
01 43 XX 01 165 107	Vavien	1M	240	20	13,65
01 43 XX 01 165 135	Deviatör(Ara Vavien)	1M	240	20	20,75
Işıklı Anahtar Grubu					
01 43 XX 01 165 102	Işıklı Anahtar	1M	240	20	15,85
01 43 XX 01 165 106	Işıklı Liht	1M	240	20	15,85
01 43 XX 01 165 112	Işıklı Zil Butonu	1M	240	20	15,85
01 43 XX 01 165 387	Işıklı Kapı Otomatiği	1M	240	20	15,85
01 43 XX 01 165 108	Işıklı Vavien	1M	240	20	15,85
Geniş Anahtar Grubu					
01 43 XX 05 165 101	Anahtar Geniş	2M	120	10	14,45
01 43 XX 05 165 105	Liht Geniş	2M	120	10	14,45
01 43 XX 05 165 111	Zil Butonu Geniş	2M	120	10	14,45
01 43 XX 05 165 107	Vavien Geniş	2M	120	10	14,45
Geniş Işıklı Anahtar Grubu					
01 43 XX 05 165 102	Işıklı Anahtar Geniş	2M	120	10	16,60
01 43 XX 05 165 106	Işıklı Liht Geniş	2M	120	10	16,60
01 43 XX 05 165 112	Işıklı Zil Butonu Geniş	2M	120	10	16,60
01 43 XX 05 165 108	Işıklı Vavien Geniş	2M	120	10	16,60
Priz Grubu					
01 43 XX 10 151 113	Priz (Cihaz Tipi)	1M	240	20	12,15
01 43 XX 10 152 116	Topraklı Priz (Çocuk Korumalı)	2M	240	20	16,70
01 43 XX 10 152 138	Topraklı Priz Kapaklı (Çocuk Korumalı)	2M	240	20	27,15
01 43 XX 10 153 137	Topraklı Priz (Ups) (Çocuk Korumalı)	2M	240	20	17,65
Dimmer Grubu					
01 43 XX 10 160 198	Dimmer 500VA-Dar	1M	120	10	68,80
01 43 XX 10 160 381	Potans - 50 Wat (Volum Kontrol)	2M	120	10	137,70

Modül Grubu

Referans No	Ürün Adı	Modül Ölçüsü	Koli (Adet)	Kutu (Adet)	Liste Fiyatı (TL)
TV Data Grubu					
01 43 XX 10 159 153	TV-Sat Prizi Sonlu	1M	240	20	53,45
01 43 XX 10 159 391	Tekli F Tipi Uydu Prizi	1M	240	20	22,85
01 43 XX 10 157 120	Telefon Prizi-CAT 3	1M	240	20	22,10
01 43 XX 10 157 130	Data Prizi CAT 5	1M	240	20	22,55
01 43 XX 10 157 169	Data Prizi CAT 6	1M	240	20	27,60

Elektronik & İletişim Grubu

01 43 XX 10 158 157	Energy Saver	1M	120	10	25,20
01 43 XX 10 158 357	Energy Saver (RF)	1M	120	10	100,50
01 43 XX 01 165 379	Otel Uyarı Dış Ünite	1M	120	10	84,10
01 43 XX 01 165 380	DND/MUR İç Ünite	1M	120	10	50,40
01 43 XX 10 157 385	Hoparlör Çıkışı -1 Çıkış	1M	480	40	11,70
01 43 XX 10 157 386	Hoparlör Çıkışı -2 Çıkış	1M	480	40	19,80
01 43 XX 10 157 383	Müzik Yayın Jack 4K	1M	480	40	53,45
01 43 XX 10 157 384	Müzik Yayın Jack 5K	1M	480	40	58,05

Kapaksız Modül Grubu

01 43 17 04 165 101	Anahtar Modül	1M	240	20	11,70
01 43 17 04 165 105	Liht Modül	1M	240	20	11,70
01 43 17 04 165 107	Vavien Modül	1M	240	20	11,70
01 43 17 04 165 179	Tekli Stor/Jaluzi Butonu Modül	1M	240	20	24,90
01 43 17 04 165 102	Işıkli Anahtar Modül	1M	240	20	13,80
01 43 17 04 165 106	Işıkli Liht Modül	1M	240	20	13,80
01 43 17 04 165 108	Işıkli Vavien Modül	1M	240	20	13,80
01 43 17 04 165 135	Devlatör(Ara Vavien)	1M	240	20	18,40

Kapak Grubu

Tekli Kapak Grubu

01 43 XX 02 165 101	Kapak Anahtar	1M	720	60	2,05
01 43 XX 02 165 105	Kapak Liht	1M	720	60	2,05
01 43 XX 02 165 111	Kapak Zil Butonu	1M	720	60	2,05
01 43 XX 02 165 110	Kapak Kapı Otomatiği	1M	720	60	2,05
01 43 XX 02 165 125	Kapak Çiftli Stor/Jaluzi	2M	720	60	2,80
01 43 XX 02 165 179	Kapak Tekli Stor/Jaluzi	1M	720	60	2,05
01 43 XX 02 165 107	Kapak Vavien	1M	720	60	2,05
01 43 XX 02 165 135	Kapak Devlatör (Ara Vavien)	1M	720	60	2,05
01 43 XX 02 165 382	Kapak Boşluk Kapağı	1M	720	60	2,05
01 43 XX 02 165 165	Kapak Kablo Çıkış Kapağı	1M	720	60	2,05

Işıkli Kapak Grubu

01 43 XX 02 165 102	Kapak Işıkli Anahtar	1M	720	60	2,05
01 43 XX 02 165 106	Kapak Işıkli Liht	1M	720	60	2,05
01 43 XX 02 165 112	Kapak Işıkli Zil Anahtarı	1M	720	60	2,05
01 43 XX 02 165 387	Kapak Işıkli Kapı Otomatiği	1M	720	60	2,05
01 43 XX 02 165 108	Kapak Işıkli Vavien	1M	720	60	2,05

Modüler Seri için XX gördüğünüz yere aşağıdaki renk kodlarını yazınız.
Beyaz: 11, Krem: 12, Siyah: 14

Kapak Grubu

Referans No	Ürün Adı	Modül Ölçüsü	Koli (Adet)	Kutu (Adet)	Liste Fiyatı (TL)
Geniş Kapak Grubu					
01 43 XX 03 165 101	Kapak Anahtar	2M	360	30	2,80
01 43 XX 03 165 105	Kapak Liht	2M	360	30	2,80
01 43 XX 03 165 111	Kapak Zil Butonu	2M	360	30	2,80
01 43 XX 03 165 107	Kapak Vavien	2M	360	30	2,80
Geniş Işıklı Kapak Grubu					
01 43 XX 03 165 102	Kapak Işıklı Anahtar	1M	360	30	2,80
01 43 XX 03 165 108	Kapak Işıklı Vavien	1M	360	30	2,80
01 43 XX 03 165 112	Kapak Işıklı Zil Anahtarı	1M	360	30	2,80
01 43 XX 03 165 106	Kapak Işıklı Liht	1M	360	30	2,80

Karkas Ve Kasa Grubu

Karkas Grubu

01 43 14 00 700 140	Karkas	1M	200	20	3,60
01 43 14 10 700 140	Karkas(Tırnaklı)	1M	200	20	3,60
01 43 14 00 700 141	Karkas	2M	200	20	3,30
01 43 14 10 700 141	Karkas(Tırnaklı)	2M	200	20	3,30
01 43 14 00 700 143	Karkas	3M	200	20	3,60
01 43 14 00 700 145	Karkas	4M	100	10	6,00
01 43 14 00 700 177	Karkas	7M	100	10	7,55

Kasa Grubu

01 45 11 01 000 365	Kasa 2M	2M	50		1,90
01 45 11 01 000 366	Kasa 3M	3M	20		2,35
01 45 11 01 000 367	Kasa 4M	4M	20		3,75
01 45 11 01 000 368	Kasa 7M	7M	20		5,40
01 45 11 02 000 366	Alçıpan Kasa 3M	3M	20		6,00
01 45 11 02 000 367	Alçıpan Kasa 4M	4M	20		7,55
01 45 11 02 000 368	Alçıpan Kasa 7M	7M	20		12,15

Modüler Seri için XX gördüğünüz yere aşağıdaki renk kodlarını yazınız.
Beyaz: 11, Krem: 12, Siyah: 14

Modüler Çerçeve Serileri

Flat Çerçeveler

01 43 XX 00 000 141	Flat İkili Çerçeve	2M	200	20	10,60
01 43 XX 00 000 143	Flat Üçlü Çerçeve	3M	200	20	12,25
01 43 XX 00 000 145	Flat Dörtlü Çerçeve	4M	100	10	15,20
01 43 XX 00 000 177	Flat Yedili Çerçeve	7M	100	10	18,25

Mode Çerçeveler

01 44 XX 00 000 141	Mode İkili Çerçeve	2M	200	20	10,60
01 44 XX 00 000 143	Mode Üçlü Çerçeve	3M	200	20	12,25
01 44 XX 00 000 145	Mode Dörtlü Çerçeve	4M	100	10	15,20
01 44 XX 00 000 177	Mode Yedili Çerçeve	7M	100	10	18,25

Modüler Seri için XX gördüğünüz yere aşağıdaki renk kodlarını yazınız.
Beyaz: 11, Krem: 12, Kesekağıdı: 48

Metalik Modül Grubu

Referans No	Ürün Adı	Modül Ölçüsü	Koli (Adet)	Kutu (Adet)	Liste Fiyatı (TL)
Anahtar Grubu					
01 43 XX 01 165 101	Anahtar	1M	240	20	16,00
01 43 XX 01 165 105	Liht	1M	240	20	16,00
01 43 XX 01 165 111	Zil Butonu(220 V)	1M	240	20	16,00
01 43 XX 01 165 110	Kapı Otomatiği	1M	240	20	16,00
01 43 XX 01 165 125	Çiftli Stor/Jaluzi Butonu	2M	120	10	32,55
01 43 XX 01 165 179	Tekli Stor/Jaluzi Butonu	1M	240	20	29,10
01 43 XX 01 165 107	Vavien	1M	240	20	16,00
01 43 XX 01 165 135	Deviatör(Ara Vavien)	1M	240	20	23,00
Işıklı Anahtar Grubu					
01 43 XX 01 165 102	Işıklı Anahtar	1M	240	20	18,10
01 43 XX 01 165 106	Işıklı Liht	1M	240	20	18,10
01 43 XX 01 165 112	Işıklı Zil Butonu	1M	240	20	18,10
01 43 XX 01 165 387	Işıklı Kapı Otomatiği	1M	240	20	18,10
01 43 XX 01 165 108	Işıklı Vavien	1M	240	20	18,10
Geniş Anahtar Grubu					
01 43 XX 05 165 101	Anahtar Geniş	2M	360	30	17,50
01 43 XX 05 165 105	Liht Geniş	2M	360	30	17,50
01 43 XX 05 165 111	Zil Butonu Geniş	2M	360	30	17,50
01 43 XX 05 165 107	Vavien Geniş	2M	360	30	17,50
Geniş Işıklı Anahtar Grubu					
01 43 XX 05 165 102	Işıklı Anahtar Geniş	1M	360	30	19,65
01 43 XX 05 165 106	Işıklı Liht Geniş	1M	360	30	19,65
01 43 XX 05 165 108	Işıklı Vavien Geniş	1M	360	30	19,65
01 43 XX 05 165 112	Işıklı Zil Butonu Geniş	1M	360	30	19,65
Priz Grubu					
01 43 XX 10 151 113	Priz (Cihaz Tipi)	1M	240	20	14,45
01 43 XX 10 152 116	Topraklı Priz (Çocuk Korumalı)	2M	240	20	19,80
01 43 XX 10 152 138	Topraklı Priz Kapaklı (Çocuk Korumalı)	2M	240	20	30,20
01 43 XX 10 153 137	Topraklı Priz (Ups) (Çocuk Korumalı)	2M	240	20	20,75
Dimmer Grubu					
01 43 XX 10 160 198	Dimmer 500VA-Dar	1M	120	10	71,10
01 43 XX 10 160 381	Potans - 50 Wat (Volum Kontrol)	2M	120	10	140,75
TV Data Grubu					
01 43 XX 10 159 153	TV-Sat Prizi Sonlu	1M	240	20	55,80
01 43 XX 10 159 391	Tekli F Tipi Uydu Prizi	1M	240	20	25,20
01 43 XX 10 157 120	Telefon Prizi-CAT 3	1M	240	20	24,40
01 43 XX 10 157 130	Data Prizi CAT 5	1M	240	20	24,90
01 43 XX 10 157 169	Data Prizi CAT 6	1M	240	20	29,90

Metalik Modül Grubu

Referans No	Ürün Adı	Modül Ölçüsü	Koli (Adet)	Kutu (Adet)	Liste Fiyatı (TL)
Elektronik & İletişim Grubu					
01 43 XX 10 158 157	Energy Saver Eko	1M	120	10	28,25
01 43 XX 10 158 357	Energy Saver (RF)	1M	120	10	103,55
01 43 XX 01 165 379	Otel Uyarı Dış Ünite	1M	120	10	87,15
01 43 XX 01 165 380	DND/MUR İç Ünite	1M	120	10	53,45
01 43 XX 10 157 385	Hoparlör Çıkışı -1 Çıkış	1M	480	40	14,00
01 43 XX 10 157 386	Hoparlör Çıkışı -2 Çıkış	1M	480	40	22,10
01 43 XX 10 157 383	Müzik Yayın Jack 4K	1M	480	40	55,80
01 43 XX 10 157 384	Müzik Yayın Jack 5K	1M	480	40	60,40
Kapaksız Modül Grubu					
01 43 17 04 165 101	Anahtar Modül	1M	240	20	11,70
01 43 17 04 165 105	Liht Modül	1M	240	20	11,70
01 43 17 04 165 107	Vavien Modül	1M	240	20	11,70
01 43 17 04 165 179	Tekli Stor/Jaluzi Butonu Modül	1M	240	20	24,90
01 43 17 04 165 102	Işıklı Anahtar Modül	1M	240	20	13,80
01 43 17 04 165 106	Işıklı Liht Modül	1M	240	20	13,80
01 43 17 04 165 108	Işıklı Vavien Modül	1M	240	20	13,80
01 43 17 04 165 135	Devlatör(Ara Vavien)	1M	240	20	18,40

Metalik Kapak Grubu

Kapak Grubu					
01 43 XX 02 165 101	Kapak Anahtar	1M	720	60	4,35
01 43 XX 02 165 105	Kapak Liht	1M	720	60	4,35
01 43 XX 02 165 111	Kapak Zil Butonu	1M	720	60	4,35
01 43 XX 02 165 110	Kapak Kapı Otomatiği	1M	720	60	4,35
01 43 XX 02 165 125	Kapak Çiftli Stor/Jaluzi	2M	720	60	4,35
01 43 XX 02 165 179	Kapak Tekli Stor/Jaluzi	1M	720	60	4,35
01 43 XX 02 165 107	Kapak Vavien	1M	720	60	4,35
01 43 XX 02 165 135	Kapak Devlatör (Ara Vavien)	1M	720	60	4,35
01 43 XX 02 165 382	Kapak Boşluk Kapağı	1M	720	60	4,35
01 43 XX 02 165 165	Kapak Kablo Çıkış Kapağı	1M	720	60	4,35
Işıklı Kapak Grubu					
01 43 XX 02 165 102	Kapak Işıklı Anahtar	1M	720	60	4,35
01 43 XX 02 165 106	Kapak Işıklı Liht	1M	720	60	4,35
01 43 XX 02 165 112	Kapak Işıklı Zil Anahtarı	1M	720	60	4,35
01 43 XX 02 165 387	Kapak Işıklı Kapı Otomatiği	1M	720	60	4,35
01 43 XX 02 165 108	Kapak Işıklı Vavien	1M	720	60	4,35

Geniş Kapak Grubu					
01 43 XX 03 165 101	Kapak Anahtar	2M	360	30	5,85
01 43 XX 03 165 105	Kapak Liht	2M	360	30	5,85
01 43 XX 03 165 111	Kapak Zil Butonu	2M	360	30	5,85
01 43 XX 03 165 107	Kapak Vavien	2M	360	30	5,85

Modüler Seri için XX gördüğünüz yere aşağıdaki renk kodlarını yazınız.
Gümüş: 15, Füme: 17, Metalik Bej: 25

Metalik Kapak Grubu

Referans No	Ürün Adı	Modül Ölçüsü	Koli (Adet)	Kutu (Adet)	Liste Fiyatı (TL)
Geniş Işıklı Kapak Grubu					
01 43 XX 03 165 102	Kapak Işıklı Anahtar	2M	360	30	5,85
01 43 XX 03 165 108	Kapak Işıklı Vavien	1M	360	30	5,85
01 43 XX 03 165 112	Kapak Işıklı Zil Anahtarı	1M	360	30	5,85
01 43 XX 03 165 106	Kapak Işıklı Liht	1M	360	30	5,85

Modüler Seri için XX gördüğünüz yere aşağıdaki renk kodlarını yazınız.
Gümüş: 15, Füme: 17, Metalik Bej: 25

Metalik Çerçeve Grubu

Flat Çerçeveler

01 43 XX 00 000 141	Eqona Flat İkili Çerçeve	2M	200	20	15,20
01 43 XX 00 000 143	Eqona Flat Üçlü Çerçeve	3M	200	20	16,85
01 43 XX 00 000 145	Eqona Flat Dörtlü Çerçeve	4M	200	10	19,80
01 43 XX 00 000 177	Eqona Flat Yedili Çerçeve	7M	200	10	24,40

Mode Çerçeveler

01 44 XX 00 000 141	Eqona Mode İkili Çerçeve	2M	200	20	15,20
01 44 XX 00 000 143	Eqona Mode Üçlü Çerçeve	3M	200	20	16,85
01 44 XX 00 000 145	Eqona Mode Dörtlü Çerçeve	4M	100	10	19,80
01 44 XX 00 000 177	Eqona Mode Yedili Çerçeve	7M	100	10	24,40

Modüler Seri için XX gördüğünüz yere aşağıdaki renk kodlarını yazınız.
Gümüş: 15, Füme: 17, Metalik Bej: 25

Modüler Lüks Çerçeve Serileri

Inox Çerçeveler

01 46 77 27 000 141	Bronz Çerçeve / Çıtası Krom	2M	12	1	49,00
01 46 15 27 000 141	Gümüş Çerçeve / Çıtası Krom	2M	12	1	49,00
01 46 15 34 000 141	Gümüş Çerçeve / Çıtası Siyah	2M	12	1	49,00
01 46 14 27 000 141	Siyah Çerçeve / Çıtası Krom	2M	12	1	49,00
01 46 77 27 000 143	Bronz Çerçeve / Çıtası Krom	3M	10	1	68,95
01 46 15 27 000 143	Gümüş Çerçeve / Çıtası Krom	3M	10	1	68,95
01 46 15 34 000 143	Gümüş Çerçeve / Çıtası Siyah	3M	10	1	68,95
01 46 14 27 000 143	Siyah Çerçeve / Çıtası Krom	3M	10	1	68,95
01 46 77 27 000 145	Bronz Çerçeve / Çıtası Krom	4M	10	1	84,25
01 46 15 27 000 145	Gümüş Çerçeve / Çıtası Krom	4M	10	1	84,25
01 46 15 34 000 145	Gümüş Çerçeve / Çıtası Siyah	4M	10	1	84,25
01 46 14 27 000 145	Siyah Çerçeve / Çıtası Krom	4M	10	1	84,25
01 46 77 27 000 177	Bronz Çerçeve / Çıtası Krom	7M	7	1	114,85
01 46 15 27 000 177	Gümüş Çerçeve / Çıtası Krom	7M	7	1	114,85
01 46 15 34 000 177	Gümüş Çerçeve / Çıtası Siyah	7M	7	1	114,85
01 46 14 27 000 177	Siyah Çerçeve / Çıtası Krom	7M	7	1	114,85

Modüler Lüks Çerçeve Serileri

Referans No	Ürün Adı	Modül Ölçüsü	Koli (Adet)	Kutu (Adet)	Liste Fiyatı (TL)
Cam Çerçeveler					
01 46 11 27 000 141	Beyaz Çerçeve / Çıtası Krom	2M	12	1	84,25
01 46 11 34 000 141	Beyaz Çerçeve / Çıtası Siyah	2M	12	1	84,25
01 46 84 27 000 141	Gök Mavisî Çerçeve / Çıtası Krom	2M	12	1	84,25
01 46 48 27 000 141	Kese Kağıdı Çerçeve / Çıtası Krom	2M	12	1	84,25
01 46 34 27 000 141	Siyah Çerçeve / Çıtası Krom	2M	12	1	84,25
01 46 11 27 000 143	Beyaz Çerçeve / Çıtası Krom	3M	10	1	114,85
01 46 11 34 000 143	Beyaz Çerçeve / Çıtası Siyah	3M	10	1	114,85
01 46 84 27 000 143	Gök Mavisî Çerçeve / Çıtası Krom	3M	10	1	114,85
01 46 48 27 000 143	Kese Kağıdı Çerçeve / Çıtası Krom	3M	10	1	114,85
01 46 34 27 000 143	Siyah Çerçeve / Çıtası Krom	3M	10	1	114,85
01 46 11 27 000 145	Beyaz Çerçeve / Çıtası Krom	4M	10	1	145,50
01 46 11 34 000 145	Beyaz Çerçeve / Çıtası Siyah	4M	10	1	145,50
01 46 84 27 000 145	Gök Mavisî Çerçeve / Çıtası Krom	4M	10	1	145,50
01 46 48 27 000 145	Kese Kağıdı Çerçeve / Çıtası Krom	4M	10	1	145,50
01 46 34 27 000 145	Siyah Çerçeve / Çıtası Krom	4M	10	1	145,50
01 46 11 27 000 177	Beyaz Çerçeve / Çıtası Krom	7M	7	1	199,10
01 46 11 34 000 177	Beyaz Çerçeve / Çıtası Siyah	7M	7	1	199,10
01 46 84 27 000 177	Gök Mavisî Çerçeve / Çıtası Krom	7M	7	1	199,10
01 46 48 27 000 177	Kese Kağıdı Çerçeve / Çıtası Krom	7M	7	1	199,10
01 46 34 27 000 177	Siyah Çerçeve / Çıtası Krom	7M	7	1	199,10
Doğal Ahşap Çerçeveler					
01 46 89 27 000 141	Amerikan Ceviz Çerçeve / Çıtası Krom	2M	12	1	68,95
01 46 89 25 000 141	Amerikan Ceviz Çerçeve / Çıtası M.Bej	2M	12	1	68,95
01 46 76 27 000 141	Bambu Çerçeve / Çıtası Krom	2M	12	1	68,95
01 46 76 25 000 141	Bambu Çerçeve / Çıtası M.Bej	2M	12	1	68,95
01 46 88 27 000 141	Venge Çerçeve / Çıtası Krom	2M	12	1	68,95
01 46 88 25 000 141	Venge Çerçeve / Çıtası M.Bej	2M	12	1	68,95
01 46 89 27 000 143	Amerikan Ceviz Çerçeve / Çıtası Krom	3M	10	1	91,90
01 46 89 25 000 143	Amerikan Ceviz Çerçeve / Çıtası M.Bej	3M	10	1	91,90
01 46 76 27 000 143	Bambu Çerçeve / Çıtası Krom	3M	10	1	91,90
01 46 76 25 000 143	Bambu Çerçeve / Çıtası M.Bej	3M	10	1	91,90
01 46 88 27 000 143	Venge Çerçeve / Çıtası Krom	3M	10	1	91,90
01 46 88 25 000 143	Venge Çerçeve / Çıtası M.Bej	3M	10	1	91,90
01 46 89 27 000 145	Amerikan Ceviz Çerçeve / Çıtası Krom	4M	10	1	107,20
01 46 89 25 000 145	Amerikan Ceviz Çerçeve / Çıtası M.Bej	4M	10	1	107,20
01 46 76 27 000 145	Bambu Çerçeve / Çıtası Krom	4M	10	1	107,20
01 46 76 25 000 145	Bambu Çerçeve / Çıtası M.Bej	4M	10	1	107,20
01 46 88 27 000 145	Venge Çerçeve / Çıtası Krom	4M	10	1	107,20
01 46 88 25 000 145	Venge Çerçeve / Çıtası M.Bej	4M	10	1	107,20
01 46 89 27 000 177	Amerikan Ceviz Çerçeve / Çıtası Krom	7M	7	1	137,85
01 46 89 25 000 177	Amerikan Ceviz Çerçeve / Çıtası M.Bej	7M	7	1	137,85
01 46 76 27 000 177	Bambu Çerçeve / Çıtası Krom	7M	7	1	137,85
01 46 76 25 000 177	Bambu Çerçeve / Çıtası M.Bej	7M	7	1	137,85
01 46 88 27 000 177	Venge Çerçeve / Çıtası Krom	7M	7	1	137,85
01 46 88 25 000 177	Venge Çerçeve / Çıtası M.Bej	7M	7	1	137,85



Sade sevenler için, sadece ailem için.



Beyaz

Krem



Sıva Altı Anahtar ve Priz Serileri

Referans No Ürün Adı (Tuş/Kapak+Mekanizma+Çerçeve) Koli (Adet) Kutu (Adet) Liste Fiyatı (TL)

Anahtar Grubu



01 28 XX 00 100 101	Anahtar	120	12	8,75
01 28 XX 00 100 103	Komütatör	120	12	10,40
01 28 XX 00 100 105	Light	120	12	9,75
01 28 XX 00 100 107	Vavien	120	12	11,05
01 28 XX 00 100 109	Komütatör Vavien	120	12	14,30
01 28 XX 00 100 135	Permütatör (Ara Vavien)	120	12	14,65
01 28 XX 00 100 110	Kapı Otomatiği	120	12	9,65
01 28 XX 00 100 111	Zil Butonu	120	12	9,60
01 28 XX 00 100 160	Üçlü Anahtar	120	12	12,60
01 28 XX 00 100 134	Müzik Yayın Anahtarı	120	12	60,80
01 28 XX 00 100 179	Jaluzi Kumanda Anahtarı (Tek Düğmeli)	120	12	14,30

Işıklı Anahtar Grubu



01 28 XX 00 100 102	Işıklı Anahtar	120	12	13,45
01 28 XX 00 100 104	Işıklı Komütatör	120	12	15,10
01 28 XX 00 100 106	Işıklı Light	120	12	13,50
01 28 XX 00 100 108	Işıklı Vavien	120	12	15,45
01 28 XX 00 100 112	Işıklı Etiketli Zil Butonu 12V	120	12	16,00

Priz Grubu



01 28 XX 00 100 113	Priz	120	12	8,85
01 28 XX 00 100 115	Topraklı Priz	120	12	10,25
01 28 XX 00 100 116	Çocuk Korumalı Topraklı Priz	120	12	14,00
01 28 XX 00 100 138	Çocuk Korumalı Kapaklı Topraklı Priz	120	12	15,05
01 28 XX 00 100 117	Kapaklı Topraklı Priz	120	12	12,30
01 28 XX 00 100 118	Ups Priz	120	12	13,20
01 28 XX 00 100 137	Çocuk Korumalı Ups Priz	120	12	14,90
01 28 XX 00 100 185	İkili Ups Priz	100	10	19,10
01 28 XX 00 100 149	İkili Priz	100	10	15,60
01 28 XX 00 100 150	İkili Topraklı Priz	100	10	16,35

TV/Radyo Grubu



01 28 XX 00 100 122	TV Anten Priz (Geçişli-Sonlu)	120	12	13,60
01 28 XX 00 100 153	Uydu Priz Sonlu (Sat-TV-Radyo)	120	12	71,05
01 28 XX 00 100 339	Uydu Prizi (Sonlu-Alcad-Sat +TV)	120	12	75,10
01 28 XX 00 100 154	Uydu Priz Geçişli (Sat-TV-Radyo)	120	12	71,05
01 28 XX 00 100 391	Uydu Prizi Eko	120	12	11,75
01 28 XX 00 100 156	Uydu Sat + TV Priz Sonlu	120	12	54,90
01 28 XX 00 100 172	Tekli Uydu Sat Priz (F Konnektör)	120	12	21,95
01 28 XX 00 100 165	Kablo Çıkışı	120	12	7,80



Sıva Altı Anahtar ve Priz Serileri

Referans No Ürün Adı (Tuş/Kapak+Mekanizma+Çerçeve) Koli (Adet) Kutu (Adet) Liste Fiyatı (TL)

İletişim Grubu



01 28 XX 00 100 119	Telefon Priz	120	12	8,55
01 28 XX 00 100 120	Nümeris Telefon Priz (Cat 3)	120	12	11,10
01 28 XX 00 100 121	İkili Nümeris Telefon Priz (Cat 3 + Cat 3)	120	12	16,90
01 28 XX 00 100 132	Data+Nümeris Priz (Cat 5 + Cat 3)	120	12	40,40
01 28 XX 00 100 171	Data+Nümeris Priz (Cat 6 + Cat 3)	120	12	40,40
01 28 XX 00 100 129	Data Priz (Jaksız)	120	12	10,25
01 28 XX 00 100 130	Tekli Data Priz (Cat 5)	120	12	28,40
01 28 XX 00 100 169	Tekli Data Priz (Cat 6)	120	12	28,40
01 28 XX 00 100 131	İkili Data Priz (Cat 5 + Cat 5)	120	12	46,50
01 28 XX 00 100 170	İkili Data Priz (Cat 6 + Cat 6)	120	12	46,50
01 28 XX 00 100 332	İkili Data Priz (Jaksız)	120	12	10,25
01 28 XX 00 100 337	Müzik Yayın Prizi	120	12	15,00
01 28 XX 00 100 352	VGA Priz	120	12	91,05

Dimmer Grubu



01 28 XX 00 100 126	Dimmer 1000 VA	120	12	48,55
01 28 XX 00 100 128	Vavien Dimmer 600 VA	120	12	87,25
01 28 XX 00 100 127	Işıklı Dimmer 1000 VA	120	12	51,45
01 28 XX 00 100 371	Işıklı Filtreli Sig.Term.Dimmer 600 VA	120	12	83,10
01 28 XX 00 100 374	Işıklı Filtresiz Sig.Term.Dimmer 600 VA	120	12	65,55
01 28 XX 00 100 370	Filtreli Sig.Term.Dimmer 600 VA	120	12	73,45
01 28 XX 00 100 376	Filtresiz Sig.Term.Dimmer 600 VA	120	12	58,35

Elektronik Grubu



01 28 XX 00 100 157	Energy Saver Eko	120	12	23,65
01 28 XX 00 100 357	Energy Saver (RF)	120	12	74,30
01 28 XX 00 100 164	Hareket Sensörü	120	12	116,05

Röle Grubu

01 15 11 00 000 711	Energy Saver Rölesi(3x10A) Rf+Eko (220VAC)	1	1	65,55
01 15 11 00 000 718	Energy Saver Rölesi(3x10A) Rf+Eko (12VAC)	1	1	65,55
01 15 11 00 000 713	Energy Saver Rölesi (2X16A) RF	1	1	216,45

Çerçeveler & Sıva Üstü Kasa



01 28 XX 00 000 141	İkili Çerçeve	240	24	5,80
01 28 XX 00 000 143	Üçlü Çerçeve	200	10	7,45
01 28 XX 00 000 145	Dörtlü Çerçeve	100	10	9,65
01 28 XX 00 000 146	Beşli Çerçeve	100	10	12,40
01 28 XX 00 000 147	Altılı Çerçeve	60	10	14,75
01 28 XX 00 000 148	Sıva Üstü Kasa	60	10	4,50
01 28 XX 00 000 178	İkili Priz Çerçeve	120	12	5,60



Sıva Altı Anahtar ve Priz Serileri

Referans No	Ürün Adı (Tuş/Kapak+Mekanizma)	Koli (Adet)	Kutu (Adet)	Liste Fiyatı (TL)
Anahtar Grubu				
01 28 XX 00 150 101	Anahtar	120	12	7,25
01 28 XX 00 150 103	Komütatör	120	12	8,90
01 28 XX 00 150 105	Liht	120	12	8,25
01 28 XX 00 150 107	Vavien	120	12	9,55
01 28 XX 00 150 109	Komütatör Vavien	120	12	12,80
01 28 XX 00 150 135	Permütatör (Ara Vavien)	120	12	13,15
01 28 XX 00 150 110	Kapı Otomatığı	120	12	8,15
01 28 XX 00 150 111	Zil Butonu	120	12	8,10
01 28 XX 00 150 160	Üçlü Anahtar	120	12	11,10
01 28 XX 00 150 134	Müzik Yayın Anahtarı	120	12	59,30
01 28 XX 00 150 179	Jaluzi Kumanda Anahtarı (Tek Düğmeli)	120	12	12,80
Işıklı Anahtar Grubu				
01 28 XX 00 150 102	Işıklı Anahtar	120	12	11,95
01 28 XX 00 150 104	Işıklı Komütatör	120	12	13,60
01 28 XX 00 150 106	Işıklı Liht	120	12	12,00
01 28 XX 00 150 108	Işıklı Vavien	120	12	13,95
01 28 XX 00 150 112	Işıklı Etiketli Zil Butonu 12V	120	12	14,50
Priz Grubu				
01 28 XX 00 151 113	Priz	120	12	7,35
01 28 XX 00 152 115	Topraklı Priz	120	12	8,75
01 28 XX 00 152 116	Çocuk Korumalı Topraklı Priz	120	12	12,50
01 28 XX 00 152 138	Çocuk Korumalı Kapaklı Topraklı Priz	120	12	13,55
01 28 XX 00 152 117	Kapaklı Topraklı Priz	120	12	10,80
01 28 XX 00 153 118	Ups Priz	120	12	11,70
01 28 XX 00 153 137	Çocuk Korumalı Ups Priz	120	12	13,40
01 28 XX 00 156 185	İkili Ups Priz	100	10	13,50
01 28 XX 00 154 149	İkili Priz	100	10	10,00
01 28 XX 00 155 150	İkili Topraklı Priz	100	10	10,75
TV/Radyo Grubu				
01 28 XX 00 159 122	TV Anten Priz (Geçişli-Sonlu)	120	12	12,10
01 28 XX 00 159 153	Uydu Priz Sonlu (Sat-TV-Radyo)	120	12	69,55
01 28 XX 00 159 339	Uydu Prizi (Sonlu-Alcad-Sat +TV)	120	12	73,60
01 28 XX 00 159 154	Uydu Priz Geçişli (Sat-TV-Radyo)	120	12	69,55
01 28 XX 00 159 391	Uydu Prizi Eko	120	12	10,25
01 28 XX 00 159 156	Uydu Sat + TV Priz Sonlu	120	12	53,40
01 28 XX 00 159 172	Tekli Uydu Sat Priz (F Konnektör)	120	12	20,45
01 28 XX 00 157 165	Kablo Çıkışı	120	12	6,30



Sıva Altı Anahtar ve Priz Serileri

Referans No Ürün Adı (Tuş/Kapak+Mekanizma) Koli (Adet) Kutu (Adet) Liste Fiyatı (TL)

İletişim Grubu



01 28 XX 00 157 119	Telefon Priz	120	12	7,05
01 28 XX 00 157 120	Nümeris Telefon Priz (Cat 3)	120	12	9,60
01 28 XX 00 157 121	İkili Nümeris Telefon Priz (Cat 3 + Cat 3)	120	12	15,40
01 28 XX 00 157 132	Data+Nümeris Priz (Cat 5 + Cat 3)	120	12	37,85
01 28 XX 00 157 171	Data+Nümeris Priz (Cat 6 + Cat 3)	120	12	37,85
01 28 XX 00 157 129	Data Priz (Jaksız)	120	12	8,75
01 28 XX 00 157 130	Tekli Data Priz (Cat 5)	120	12	26,90
01 28 XX 00 157 169	Tekli Data Priz (Cat 6)	120	12	26,90
01 28 XX 00 157 131	İkili Data Priz (Cat 5 + Cat 5)	120	12	45,00
01 28 XX 00 157 170	İkili Data Priz (Cat 6 + Cat 6)	120	12	45,00
01 28 XX 00 157 332	İkili Data Priz (Jaksız)	120	12	8,75
01 28 XX 00 157 337	Müzik Yayın Prizi	120	12	13,50
01 28 XX 00 158 352	VGA Priz	120	12	89,55

Dimmer Grubu



01 28 XX 00 160 126	Dimmer 1000 VA	120	12	47,05
01 28 XX 00 160 128	Vavien Dimmer 600 VA	120	12	85,75
01 28 XX 00 160 127	Işıklı Dimmer 1000 VA	120	12	49,95
01 28 XX 00 160 371	Işıklı Filtreli Sig.Term.Dimmer 600 VA	120	12	81,60
01 28 XX 00 160 374	Işıklı Filtresiz Sig.Term.Dimmer 600 VA	120	12	64,05
01 28 XX 00 160 370	Filtreli Sig.Term.Dimmer 600 VA	120	12	71,95
01 28 XX 00 160 376	Filtresiz Sig.Term.Dimmer 600 VA	120	12	56,85

Elektronik Grubu



01 28 XX 00 158 157	Energy Saver Eko	120	12	22,15
01 28 XX 00 158 357	Energy Saver (RF)	120	12	72,80
01 28 XX 00 158 164	Hareket Sensörü	120	12	114,55

Röle Grubu

01 15 11 00 000 711	Energy Saver Rölesi(3x10A) Rf+Eko (220VAC)	1	1	65,55
01 15 11 00 000 718	Energy Saver Rölesi(3x10A) Rf+Eko (12VAC)	1	1	65,55
01 15 11 00 000 713	Energy Saver Rölesi (2X16A) RF	1	1	216,45

Çerçeveler & Sıva Üstü Kasa

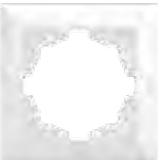

01 28 XX 00 000 140	Tekli Çerçeve	240	24	1,50
01 28 XX 00 000 141	İkili Çerçeve	200	10	5,80
01 28 XX 00 000 143	Üçlü Çerçeve	100	10	7,45
01 28 XX 00 000 145	Dörtlü Çerçeve	100	10	9,65
01 28 XX 00 000 146	Beşli Çerçeve	60	10	12,40
01 28 XX 00 000 147	Altılı Çerçeve	60	10	14,75
01 28 XX 00 000 148	Sıva Üstü Kasa	120	12	4,50
01 28 XX 00 000 178	İkili Priz Çerçeve	200	20	5,60



Ortak zevkler, parlak renkler.



Siyah

Antrasit

Metalik Bej

Füme

Gümüş



Sıva Altı Anahtar ve Priz Serileri

Referans No Ürün Adı (Tuş/Kapak+Mekanizma) Koli (Adet) Kutu (Adet) Liste Fiyatı (TL)

Anahtar Grubu



01 28 XX 00 150 101	Anahtar	120	12	10,55
01 28 XX 00 150 103	Komütatör	120	12	12,55
01 28 XX 00 150 105	Liht	120	12	11,40
01 28 XX 00 150 107	Vavien	120	12	13,15
01 28 XX 00 150 109	Komütatör Vavien	120	12	19,10
01 28 XX 00 150 135	Permütatör (Ara Vavien)	120	12	19,30
01 28 XX 00 150 110	Kapı Otomatiği	120	12	11,15
01 28 XX 00 150 111	Zil Butonu	120	12	11,25
01 28 XX 00 150 160	Üçlü Anahtar	120	12	17,40
01 28 XX 00 150 134	Müzik Yayın Anahtarı	120	12	61,75
01 28 XX 00 150 179	Jaluzi Kumanda Anahtarı (Tek Düğmeli)	120	12	18,40

Işıklı Anahtar Grubu



01 28 XX 00 150 102	Işıklı Anahtar	120	12	18,00
01 28 XX 00 150 104	Işıklı Komütatör	120	12	20,20
01 28 XX 00 150 106	Işıklı Liht	120	12	18,10
01 28 XX 00 150 108	Işıklı Vavien	120	12	20,00
01 28 XX 00 150 112	Işıklı Etiketli Zil Butonu 12V	120	12	19,95

Priz Grubu



01 28 XX 00 151 113	Priz	120	12	11,05
01 28 XX 00 152 115	Topraklı Priz	120	12	12,55
01 28 XX 00 152 116	Çocuk Korumalı Topraklı Priz	120	12	19,30
01 28 XX 00 152 138	Çocuk Korumalı Kapaklı Topraklı Priz	120	12	22,40
01 28 XX 00 152 117	Kapaklı Topraklı Priz	120	12	14,75
01 28 XX 00 153 118	Ups Priz	120	12	18,05
01 28 XX 00 153 137	Çocuk Korumalı Ups Priz	120	12	22,95
01 28 XX 00 156 185	İkili Ups Priz	100	10	18,50
01 28 XX 00 154 149	İkili Priz	100	10	12,95
01 28 XX 00 155 150	İkili Topraklı Priz	100	10	15,55

TV/Radyo Grubu



01 28 XX 00 159 122	TV Anten Priz (Geçişli-Sonlu)	120	12	14,60
01 28 XX 00 159 153	Uydu Priz Sonlu (Sat-TV-Radyo)	120	12	73,35
01 28 XX 00 159 339	Uydu Prizi (Sonlu-Alcad-Sat +TV)	120	12	81,15
01 28 XX 00 159 154	Uydu Priz Geçişli (Sat-TV-Radyo)	120	12	74,05
01 28 XX 00 159 391	Uydu Prizi Eko	120	12	12,30
01 28 XX 00 159 156	Uydu Sat + TV Priz Sonlu	120	12	58,15
01 28 XX 00 159 172	Tekli Uydu Sat Priz (F Konnektör)	120	12	23,80
01 28 XX 00 157 165	Kablo Çıkışı	120	12	8,30





Sıva Altı Anahtar ve Priz Serileri

Referans No Ürün Adı (Tuş/Kapak+Mekanizma) Koli (Adet) Kutu (Adet) Liste Fiyatı (TL)

İletişim Grubu



01 28 XX 00 157 119	Telefon Priz	120	12	10,85
01 28 XX 00 157 120	Nümeris Telefon Priz (Cat 3)	120	12	14,55
01 28 XX 00 157 121	İkili Nümeris Telefon Priz (Cat 3 + Cat 3)	120	12	22,60
01 28 XX 00 157 132	Data+Nümeris Priz (Cat 5 + Cat 3)	120	12	44,15
01 28 XX 00 157 171	Data+Nümeris Priz (Cat 6 + Cat 3)	120	12	44,15
01 28 XX 00 157 129	Data Priz (Jaksız)	120	12	12,60
01 28 XX 00 157 130	Tekli Data Priz (Cat 5)	120	12	31,60
01 28 XX 00 157 169	Tekli Data Priz (Cat 6)	120	12	31,60
01 28 XX 00 157 131	İkili Data Priz (Cat 5 + Cat 5)	120	12	50,60
01 28 XX 00 157 170	İkili Data Priz (Cat 6 + Cat 6)	120	12	50,60
01 28 XX 00 157 332	İkili Data Priz (Jaksız)	120	12	12,60
01 28 XX 00 157 337	Müzik Yayın Prizi	120	12	16,65
01 28 XX 00 158 352	VGA Priz	120	12	117,60

Dimmer Grubu



01 28 XX 00 160 126	Dimmer 1000 VA	120	12	52,30
01 28 XX 00 160 128	Vavien Dimmer 600 VA	120	12	90,50
01 28 XX 00 160 127	Işıklı Dimmer 1000 VA	120	12	53,40
01 28 XX 00 160 371	Işıklı Filtreli Sig.Term.Dimmer 600 VA	120	12	85,65
01 28 XX 00 160 374	Işıklı Filtresiz Sig.Term.Dimmer 600 VA	120	12	67,55
01 28 XX 00 160 370	Filtreli Sig.Term.Dimmer 600 VA	120	12	78,90
01 28 XX 00 160 376	Filtresiz Sig.Term.Dimmer 600 VA	120	12	62,65

Elektronik Grubu



01 28 XX 00 158 157	Energy Saver Eko	120	12	23,65
01 28 XX 00 158 357	Energy Saver (RF)	120	12	77,95
01 28 XX 00 158 164	Hareket Sensörü	120	12	116,55

Röle Grubu

01 15 11 00 000 711	Energy Saver Rölesi(3x10A) RF+Eco (220VAC)	1	1	65,55
01 15 11 00 000 718	Energy Saver Rölesi(3x10A) RF+Eco (12VAC)	1	1	65,55
01 15 11 00 000 713	Energy Saver Rölesi(3x10A) RF	1	1	216,45

Çerçeveler & Sıva Üstü Kasa

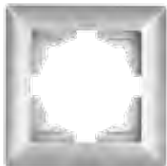

01 28 XX 00 000 140	Tekli Çerçeve	240	24	5,80
01 28 XX 00 000 141	İkili Çerçeve	200	10	9,70
01 28 XX 00 000 143	Üçlü Çerçeve	100	10	13,35
01 28 XX 00 000 145	Dörtlü Çerçeve	100	10	16,55
01 28 XX 00 000 146	Beşli Çerçeve	60	10	21,40
01 28 XX 00 000 147	Altılı Çerçeve	60	10	25,95
01 28 XX 00 000 148	Sıva Üstü Kasa	120	12	8,00
01 28 XX 00 000 178	İkili Priz Çerçeve	200	20	9,40

Sevgimiz kadar
doğal renkler.



Kiraz



Ceviz



Meşe



Akçağaç





Sıva Altı Anahtar ve Priz Serileri

Referans No	Ürün Adı (Tuş/Kapak+Mekanizma)	Koli (Adet)	Kutu (Adet)	Liste Fiyatı (TL)
Anahtar Grubu				
01 28 XX 00 150 101	Anahtar	120	12	11,80
01 28 XX 00 150 103	Komütatör	120	12	13,15
01 28 XX 00 150 105	Liht	120	12	12,10
01 28 XX 00 150 107	Vavien	120	12	13,15
01 28 XX 00 150 109	Komütatör Vavien	120	12	19,10
01 28 XX 00 150 135	Permütatör (Ara Vavien)	120	12	19,30
01 28 XX 00 150 110	Kapı Otomatığı	120	12	12,10
01 28 XX 00 150 111	Zil Butonu	120	12	12,10
01 28 XX 00 150 160	Üçlü Anahtar	120	12	17,65
01 28 XX 00 150 134	Müzik Yayın Anahtarı	120	12	62,20
01 28 XX 00 150 179	Jaluzi Kumanda Anahtarı (Tek Düğmeli)	120	12	19,45
Işıklı Anahtar Grubu				
01 28 XX 00 150 102	Işıklı Anahtar	120	12	18,20
01 28 XX 00 150 104	Işıklı Komütatör	120	12	20,20
01 28 XX 00 150 106	Işıklı Liht	120	12	18,20
01 28 XX 00 150 108	Işıklı Vavien	120	12	20,00
01 28 XX 00 150 112	Işıklı Etiketli Zil Butonu 12V	120	12	19,95
Priz Grubu				
01 28 XX 00 151 113	Priz	120	12	11,80
01 28 XX 00 152 115	Topraklı Priz	120	12	12,90
01 28 XX 00 152 116	Çocuk Korumalı Topraklı Priz	120	12	19,30
01 28 XX 00 152 138	Çocuk Korumalı Kapaklı Topraklı Priz	120	12	22,40
01 28 XX 00 152 117	Kapaklı Topraklı Priz	120	12	14,70
01 28 XX 00 153 118	Ups Priz	120	12	18,05
01 28 XX 00 153 137	Çocuk Korumalı Ups Priz	120	12	22,95
01 28 XX 00 156 185	İkili Ups Priz	100	10	19,35
01 28 XX 00 154 149	İkili Priz	100	10	13,00
01 28 XX 00 155 150	İkili Topraklı Priz	100	10	15,95
TV/Radyo Grubu				
01 28 XX 00 159 122	TV Anten Priz (Geçişli-Sonlu)	120	12	14,95
01 28 XX 00 159 153	Uydu Priz Sonlu (Sat-TV-Radyo)	120	12	76,50
01 28 XX 00 159 339	Uydu Prizi (Sonlu-Alcad-Sat +TV)	120	12	76,05
01 28 XX 00 159 154	Uydu Priz Geçişli (Sat-TV-Radyo)	120	12	78,90
01 28 XX 00 159 391	Uydu Prizi Eko	120	12	11,15
01 28 XX 00 159 156	Uydu Sat + TV Priz Sonlu	120	12	60,20
01 28 XX 00 159 172	Tekli Uydu Sat Priz (F Konnektör)	120	12	22,30
01 28 XX 00 157 165	Kablo Çıkışı	120	12	10,30

Visage Amazon için XX gördüğünüz yere aşağıdaki renk kodlarını yazınız.
Kiraz: 24, Ceviz: 20, Meşe: 19, Akçaağaç: 23



Sıva Altı Anahtar ve Priz Serileri

Referans No Ürün Adı (Tuş/Kapak+Mekanizma) Koli (Adet) Kutu (Adet) Liste Fiyatı (TL)

İletişim Grubu



01 28 XX 00 157 119	Telefon Priz	120	12	11,90
01 28 XX 00 157 120	Nümeris Telefon Priz (Cat 3)	120	12	15,60
01 28 XX 00 157 121	İkili Nümeris Telefon Priz (Cat 3 + Cat 3)	120	12	23,25
01 28 XX 00 157 132	Data+Nümeris Priz (Cat 5 + Cat 3)	120	12	41,85
01 28 XX 00 157 171	Data+Nümeris Priz (Cat 6 + Cat 3)	120	12	43,20
01 28 XX 00 157 129	Data Priz (Jaksız)	120	12	15,75
01 28 XX 00 157 130	Tekli Data Priz (Cat 5)	120	12	32,70
01 28 XX 00 157 169	Tekli Data Priz (Cat 6)	120	12	33,40
01 28 XX 00 157 131	İkili Data Priz (Cat 5 + Cat 5)	120	12	50,60
01 28 XX 00 157 170	İkili Data Priz (Cat 6 + Cat 6)	120	12	49,60
01 28 XX 00 157 332	İkili Data Priz (Jaksız)	120	12	15,75
01 28 XX 00 157 337	Müzik Yayın Prizi	120	12	18,10
01 28 XX 00 158 352	VGA Priz	120	12	123,15

Dimmer Grubu



01 28 XX 00 160 126	Dimmer 1000 VA	120	12	51,15
01 28 XX 00 160 128	Vavien Dimmer 600 VA	120	12	87,35
01 28 XX 00 160 127	Işıklı Dimmer 1000 VA	120	12	52,55
01 28 XX 00 160 371	Işıklı Filtreli Sig.Term.Dimmer 600 VA	120	12	82,85
01 28 XX 00 160 374	Işıklı Filtresiz Sig.Term.Dimmer 600 VA	120	12	65,80
01 28 XX 00 160 370	Filtreli Sig.Term.Dimmer 600 VA	120	12	76,90
01 28 XX 00 160 376	Filtresiz Sig.Term.Dimmer 600 VA	120	12	60,75

Elektronik Grubu



01 28 XX 00 158 157	Energy Saver Eko	120	12	23,40
01 28 XX 00 158 357	Energy Saver (RF)	120	12	71,00
01 28 XX 00 158 164	Hareket Sensörü	120	12	117,30

Röle Grubu

01 15 11 00 000 711	Energy Saver Rölesi(3x10A) RF+Eco (220VAC)	1	1	65,55
01 15 11 00 000 718	Energy Saver Rölesi(3x10A) RF+Eco (12VAC)	1	1	65,55
01 15 11 00 000 713	Energy Saver Rölesi(3x10A) RF	1	1	216,45

Çerçeveser & Sıva Üstü Kasa



01 28 XX 00 000 140	Tekli Çerçeve	240	24	6,10
01 28 XX 00 000 141	İkili Çerçeve (Yatay)	200	10	10,10
01 28 XX 00 000 143	Üçlü Çerçeve (Yatay)	100	10	13,65
01 28 XX 00 000 145	Dörtlü Çerçeve (Yatay)	100	10	17,35
01 28 XX 00 000 146	Beşli Çerçeve (Yatay)	60	10	22,05
01 28 XX 00 000 147	Altılı Çerçeve (Yatay)	60	10	26,70
01 28 XX 00 000 148	Sıva Üstü Kasa	120	12	9,25
01 28 XX 00 000 178	İkili Priz Çerçeve	200	20	10,10



En mutlu anların tamamlayıcısı.



Beyaz



Metalik



Leather

Çerçeve Serileri

Referans No	Ürün Adı	Koli (Adet)	Kutu (Adet)	Liste Fiyatı (TL)
Beyaz & Krem Çerçeve Serileri				
01 29 XX 00 000 140	Tekli Çerçeve	240	24	1,60
01 29 XX 00 000 141	İkili Çerçeve	200	10	6,05
01 29 XX 00 000 143	Üçlü Çerçeve	100	10	7,95
01 29 XX 00 000 145	Dörtlü Çerçeve	100	10	9,75
01 29 XX 00 000 146	Beşli Çerçeve	60	10	12,05
01 29 XX 00 000 147	Altılı Çerçeve	60	10	14,55
01 29 XX 00 000 142	İkili Dikey Çerçeve	200	10	6,20
01 29 XX 00 000 144	Üçlü Dikey Çerçeve	100	10	7,95
01 29 XX 00 000 148	Sıva Üstü Kasa	120	12	4,85
01 29 XX 00 000 178	İkili Priz Çerçeve	120	12	5,45

Beyaz&Krem Moderna için XX gördüğünüz yere aşağıdaki renk kodlarını yazınız.
Beyaz: 11, Krem: 12

Metalik Çerçeve Serileri

01 29 XX 00 000 140	Tekli Çerçeve	240	24	5,95
01 29 XX 00 000 141	İkili Çerçeve	200	10	10,90
01 29 XX 00 000 143	Üçlü Çerçeve	100	10	14,75
01 29 XX 00 000 145	Dörtlü Çerçeve	100	10	18,25
01 29 XX 00 000 146	Beşli Çerçeve	60	10	23,50
01 29 XX 00 000 147	Altılı Çerçeve	60	10	27,15
01 29 XX 00 000 148	Sıva Üstü Kasa	120	12	8,85
01 29 XX 00 000 178	İkili Priz Çerçeve	120	12	10,90

Metalik Moderna için XX gördüğünüz yere aşağıdaki renk kodlarını yazınız.
Siyah: 34, Antrasit: 35, Mat Bej: 25, Füme: 17, Gümüş: 15

Deri Desenli Çerçeve Serileri

01 29 XX 00 060 140	Tekli Çerçeve	240	24	4,35
01 29 XX 00 060 141	İkili Çerçeve	200	10	8,50
01 29 XX 00 060 143	Üçlü Çerçeve	100	10	11,25
01 29 XX 00 060 145	Dörtlü Çerçeve	100	10	13,85
01 29 XX 00 060 146	Beşli Çerçeve	60	10	17,50

Deri desenli Moderna Leather için XX gördüğünüz yere aşağıdaki renk kodlarını yazınız.
Taba: 82, Siyah: 34, Bordo: 53, Vizon: 83, Beyaz: 11



Yeni bir hayat, parlak bir gelecek.



Krom



Füme



Altın



Sıva Altı Anahtar ve Priz Serileri (Kutulu Ambalajda)

Mekanizma Kodu	Kapak Referans No	Ürün Adı	Mekanizma Fiyatı (TL)	Kapak Fiyatı (TL)	Toplam (TL)
Anahtar Grubu					
01 00 14 00 150 101	01 28 XX 00 080 101	Anahtar	10,40	1,40	11,80
01 00 14 00 150 103	01 28 XX 00 080 103	Komütatör	11,75	2,15	13,90
01 00 14 00 150 105	01 28 XX 00 080 105	Liht	10,90	1,40	12,30
01 00 14 00 150 110	01 28 XX 00 080 110	Kapı Otomatiği	13,15	1,40	14,55
01 00 14 00 150 111	01 28 XX 00 080 111	Zil Butonu	13,15	1,40	14,55
01 00 14 00 150 107	01 28 XX 00 080 107	Vavien	12,85	1,40	14,25
01 00 14 00 150 109	01 28 XX 00 080 109	Komütatör Vavien	18,60	2,15	20,75
01 00 14 00 150 125	01 28 XX 00 080 179	Jaluzi Kumanda Anahtarı	19,00	2,15	21,15
01 00 14 00 150 134	01 28 XX 00 080 134	Müzik Yayın Anahtarı	79,20	1,40	80,60
01 00 14 00 150 160	01 28 XX 00 080 160	Üçlü Anahtar	16,80	1,40	18,20
01 00 14 00 150 135	01 28 XX 00 080 135	Permütatör (Ara Vavien)	19,15	1,40	20,55
Işıklı Anahtar Grubu					
01 00 14 00 150 102	01 28 XX 00 080 102	Işıklı Anahtar	18,10	1,40	19,50
01 00 14 00 150 104	01 28 XX 00 080 104	Işıklı Komütatör	20,65	1,40	22,05
01 00 14 00 150 106	01 28 XX 00 080 106	Işıklı Liht	19,20	1,40	20,60
01 00 14 00 150 108	01 28 XX 00 080 108	Işıklı Vavien	21,55	1,40	22,95
01 00 14 00 150 112	01 28 XX 00 080 112	Işık.Etiketli Zil Butonu 12V	21,40	1,40	22,80
Priz Grubu					
01 00 14 00 151 113	01 28 XX 00 080 113	Priz	11,35	1,40	12,75
01 00 14 00 151 114	01 28 XX 00 080 114	Çocuk Korumalı Priz	13,35	4,85	18,20
01 00 14 00 152 116	01 28 XX 00 080 138	Çocuk Korumalı Kapaklı Topraklı Priz	17,65	7,25	24,90
01 00 14 00 152 115	01 28 XX 00 080 115	Topraklı Priz	12,65	1,40	14,05
01 00 14 00 152 116	01 28 XX 00 080 116	Çocuk Korumalı Topraklı Priz	17,65	4,85	22,50
01 00 14 00 152 116	01 28 XX 00 080 117	Kapaklı Topraklı Priz	16,15	2,70	18,85
01 00 14 00 153 118	01 28 XX 00 080 118	Ups Priz	19,35	1,40	20,75
01 00 14 00 153 137	01 28 XX 00 080 137	Çocuk Korumalı Ups Priz	22,50	5,65	28,15
01 00 14 00 153 137	01 28 XX 00 080 139	Kapaklı Ups Priz	22,50	2,05	24,55
TV/Radyo Grubu					
01 00 14 00 159 122	01 28 XX 00 080 122	TV Anten Priz (Geçişli-Sonlu)	16,05	1,40	17,45
01 00 00 00 159 153	01 28 XX 00 080 153	Uydu Priz Sonlu (Sat-TV-Radyo)	81,25	1,40	82,65
01 00 00 00 159 154	01 28 XX 00 080 154	Uydu Priz Geçişli (Sat-TV-Radyo)	81,25	1,40	82,65
01 00 14 00 159 172	01 28 XX 00 080 172	Tekli Uydu Sat Priz (F Konnektör)	24,80	1,40	26,20
01 00 00 00 159 339	01 28 XX 00 080 151	Uydu Prizi (Sonlu -Alcad- Sat + TV)	100,65	1,40	102,05
01 00 00 00 159 156	01 28 XX 00 080 151	Uydu Sat + TV Priz	65,65	1,40	67,05
01 00 14 00 157 165	01 28 XX 00 080 165	Kablo Çıkışı	8,10	1,40	9,50
01 00 14 00 159 391	01 28 XX 00 080 391	Uydu Priz Eko	18,40	1,40	19,80



Sıva Altı Anahtar ve Priz Serileri (Kutulu Ambalajda)

Mekanizma Kodu	Kapak Kodu	Ürün Adı	Mekanizma Fiyatı (TL)	Kapak Fiyatı (TL)	Toplam (TL)
İletişim Grubu					
01 00 14 00 157 119	01 28 XX 00 080 119	Telefon Prizi	10,45	1,40	11,85
01 00 14 00 157 120	01 28 XX 00 080 120	Nümeris Telefon Priz (Cat3)	14,30	1,40	15,70
01 00 14 00 157 121	01 28 XX 00 080 129	İkili Nümeris Telefon Priz (Cat 3 + Cat 3)	22,50	1,40	23,90
01 00 14 00 157 129	01 28 XX 00 080 332	Data Priz (Jaksız)	9,80	1,40	11,20
01 00 14 00 157 332	01 28 XX 00 080 130	İkili Data Priz (Jaksız)	9,80	1,40	11,20
01 00 14 00 157 130	01 28 XX 00 080 120	Tekli Data Priz (Cat 5)	38,10	1,40	39,50
01 00 14 00 157 169	01 28 XX 00 080 120	Tekli Data Priz (Cat 6)	38,10	1,40	39,50
01 00 14 00 157 131	01 28 XX 00 080 121	İkili Data Priz (Cat 5 + Cat 5)	67,85	1,40	69,25
01 00 14 00 157 170	01 28 XX 00 080 121	İkili Data Priz (Cat 6 + Cat 6)	67,85	1,40	69,25
01 00 14 00 157 132	01 28 XX 00 080 121	Data+Nümeris Priz (Cat 5 + Cat 3)	48,15	1,40	49,55
01 00 14 00 157 171	01 28 XX 00 080 121	Data+Nümeris Priz (Cat 6 + Cat 3)	48,15	1,40	49,55
01 00 14 00 157 337	01 28 XX 00 080 337	Müzik Yayın Prizi	17,65	1,40	19,05
01 00 14 00 158 337	01 28 XX 00 080 352	VGA Priz	125,60	1,40	127,00
Dimmer Grubu					
01 00 14 00 160 126	01 28 XX 00 080 126	Dimmer 1000 VA	56,15	1,40	57,55
01 00 14 00 160 127	01 28 XX 00 080 127	Işıklı Dimmer 1000 VA	61,00	1,40	62,40
01 00 14 00 160 128	01 28 XX 00 080 128	Vaviem Dimmer 600 VA	102,10	1,40	103,50
Elektronik Grubu					
01 00 14 00 158 164	01 28 XX 00 080 164	Hareket Sensörü	137,55	1,40	138,95
01 00 14 00 158 157	01 28 XX 00 080 157	Energy Sarver Eko	25,70	1,40	27,10
01 00 14 00 158 357	01 28 XX 00 080 166	Energy Saver (RF)	196,90	1,40	198,30
Röle Grubu					
01 15 11 00 000 711		Energy Saver Rölesi(3x10A) RF+Eco (220VAC)			65,55
01 15 11 00 000 718		Energy Saver Rölesi(3x10A) RF+Eco (12VAC)			65,55
01 15 11 00 000 713		Energy Saver Rölesi(3x10A) RF			216,45

Visage Deluxe için XX gördüğünüz yere aşağıdaki renk kodlarını yazınız.
Gümüş: 15, Füme: 17, Metalik Bej: 25, Siyah: 34
Mekanizma ve kapak ürünlerimizin kutu içi miktarı 10 adettir.

Çerçeve Serisi

Referans Kodu	Ürün Adı	Kutu (Adet)	Koli (Adet)	Liste Fiyatı (TL)
01 08 XX 00 000 140	Visage Deluxe Tekli Çerçeve	5	30	42,90
01 08 XX 00 000 141	Visage Deluxe İkili Çerçeve	5	30	69,90
01 08 XX 00 000 143	Visage Deluxe Üçlü Çerçeve	5	30	100,50
01 08 XX 00 000 145	Visage Deluxe Dörtlü Çerçeve	5	30	124,35



Inox



Füme

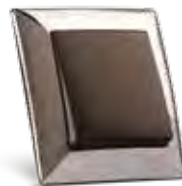

Krom



Altın



Mat Krom

Visage Deluxe için XX gördüğünüz yere aşağıdaki renk kodlarını yazınız.
Inox: 29, Füme: 31, Krom: 27, Altın: 32, Mat Krom: 28



Çocuklar gibi masum, babalar gibi sağlam.



Beyaz



Krem



Sıva Altı Anahtar ve Priz Serileri

Referans No Ürün Adı (Tuş/Kapak+Mekanizma+Çerçeve) Koli (Adet) Kutu (Adet) Liste Fiyatı (TL)

Anahtar Grubu



01 23 XX 00 100 101	Anahtar	120	12	7,75
01 23 XX 00 100 103	Komütatör	120	12	9,35
01 23 XX 00 100 105	Liht	120	12	8,50
01 23 XX 00 100 107	Vavien	120	12	9,40
01 23 XX 00 100 109	Komütatör Vavien	120	12	13,10
01 23 XX 00 100 135	Permütatör (Ara Vavien)	120	12	13,10
01 23 XX 00 100 110	Kapı Otomatiği	120	12	8,65
01 23 XX 00 100 111	Zil Butonu	120	12	8,65
01 23 XX 00 100 160	Üçlü Anahtar	120	12	11,00
01 23 XX 00 100 134	Müzik Yayın Anahtarı	120	12	59,45
01 23 XX 00 100 179	Jaluzi Kumanda Anahtarı (Tek Düğmeli)	120	12	14,60

Işıklı Anahtar Grubu



01 23 XX 00 100 102	Işıklı Anahtar	120	12	12,10
01 23 XX 00 100 104	Işıklı Komütatör	120	12	13,45
01 23 XX 00 100 106	Işıklı Liht	120	12	12,10
01 23 XX 00 100 108	Işıklı Vavien	120	12	13,60
01 23 XX 00 100 112	Işıklı Etiketli Zil Butonu 12V	120	12	13,95

Priz Grubu



01 23 XX 00 100 113	Priz	120	12	8,05
01 23 XX 00 100 115	Topraklı Priz	120	12	9,20
01 23 XX 00 100 116	Çocuk Korumalı Topraklı Priz	120	12	12,45
01 23 XX 00 100 138	Çocuk Korumalı Kapaklı Topraklı Priz	120	12	13,50
01 23 XX 00 100 117	Kapaklı Topraklı Priz	120	12	11,50
01 23 XX 00 100 118	Ups Priz	120	12	12,40
01 23 XX 00 100 137	Çocuk Korumalı Ups Priz	120	12	12,90
01 23 XX 00 100 185	İkili Ups Priz	100	10	15,30
01 23 XX 00 100 149	İkili Priz	100	10	11,80
01 23 XX 00 100 150	İkili Topraklı Priz	100	10	12,15

TV/Radyo Grubu



01 23 XX 00 100 122	TV Anten Priz (Geçişli-Sonlu)	120	12	12,35
01 23 XX 00 100 153	Uydu Priz Sonlu (Sat-TV-Radyo)	120	12	68,55
01 23 XX 00 100 339	Uydu Prizi (Sonlu-Alcad-Sat +TV)	120	12	80,55
01 23 XX 00 100 154	Uydu Priz Geçişli (Sat-TV-Radyo)	120	12	68,55
01 23 XX 00 100 391	Uydu Prizi Eko	120	12	11,20
01 23 XX 00 100 156	Uydu Sat + TV Priz Sonlu	120	12	52,60
01 23 XX 00 100 172	Tekli Uydu Sat Priz (F Konnektör)	120	12	20,20
01 23 XX 00 100 165	Kablo Çıkışı	120	12	7,45

Fantasy Beyaz/Krem için XX gördüğünüz yere aşağıdaki renk kodlarını yazınız.
 Beyaz: 11, Krem: 12



Sıva Altı Anahtar ve Priz Serileri

Referans No Ürün Adı (Tuş/Kapak+Mekanizma+Çerçeve) Koli (Adet) Kutu (Adet) Liste Fiyatı (TL)

İletişim Grubu



01 23 XX 00 100 119	Telefon Priz	120	12	7,60
01 23 XX 00 100 120	Nümeris Telefon Priz (Cat 3)	120	12	10,35
01 23 XX 00 100 121	İkili Nümeris Telefon Priz (Cat 3 + Cat 3)	120	12	15,95
01 23 XX 00 100 132	Data+Nümeris Priz (Cat 5 + Cat 3)	120	12	36,70
01 23 XX 00 100 171	Data+Nümeris Priz (Cat 6 + Cat 3)	120	12	36,70
01 23 XX 00 100 129	Data Priz (Jaksız)	120	12	8,90
01 23 XX 00 100 130	Tekli Data Priz (Cat 5)	120	12	26,85
01 23 XX 00 100 169	Tekli Data Priz (Cat 6)	120	12	26,85
01 23 XX 00 100 131	İkili Data Priz (Cat 5 + Cat 5)	120	12	44,75
01 23 XX 00 100 170	İkili Data Priz (Cat 6 + Cat 6)	120	12	44,75
01 23 XX 00 100 332	İkili Data Priz (Jaksız)	120	12	8,90

Dimmer Grubu



01 23 XX 00 100 126	Dimmer 1000 VA	120	12	44,10
01 23 XX 00 100 128	Vavien Dimmer 600 VA	120	12	84,95
01 23 XX 00 100 127	Işıklı Dimmer 1000 VA	120	12	49,75
01 23 XX 00 100 371	Işıklı Filtreli Sig.Term.Dimmer 600 VA	120	12	80,85
01 23 XX 00 100 374	Işıklı Filtresiz Sig.Term.Dimmer 600 VA	120	12	63,65
01 23 XX 00 100 370	Filtreli Sig.Term.Dimmer 600 VA	120	12	68,50
01 23 XX 00 100 376	Filtresiz Sig.Term.Dimmer 600 VA	120	12	54,40

Elektronik Grubu



01 23 XX 00 100 157	Energy Saver Eko	120	12	22,40
01 23 XX 00 100 357	Energy Saver (RF)	120	12	72,40
01 23 XX 00 100 164	Hareket Sensörü	120	12	113,40

Röle Grubu

01 15 11 00 000 711	Energy Saver Rölesi (3x10A)RF+Eco(220VAC)	1	1	65,55
01 15 11 00 000 718	Energy Saver Rölesi (3x10A)RF+Eco(12VAC)	1	1	65,55
01 15 11 00 000 713	Energy Saver Rölesi (3x10A)RF	1	1	216,45

Çerçeveler & Sıva Üstü Kasa



01 23 XX 00 000 141	İkili Çerçeve (Yatay)	200	10	5,15
01 23 XX 00 000 142	İkili Çerçeve (Dikey)	200	10	5,15
01 23 XX 00 000 143	Üçlü Çerçeve (Yatay)	100	10	6,95
01 23 XX 00 000 144	Üçlü Çerçeve (Dikey)	100	10	6,95
01 23 XX 00 000 145	Dörtlü Çerçeve (Yatay)	100	10	8,55
01 23 XX 00 000 146	Beşli Çerçeve (Yatay)	60	10	11,15
01 23 XX 00 000 147	Altılı Çerçeve (Yatay)	60	10	13,65
01 23 XX 00 000 148	Sıva Üstü Kasa	120	12	3,90

Kordon Renkleri

Referans No	Ürün Adı	Koli (Takım-Adet)	Kutu (Takım-Adet)	Liste Fiyatı (TL)
Kordonlar				
01 23 00 64 000 000	Fantasy Beyaz Kordon	1200	120	0,80
01 23 00 65 000 000	Fantasy Gri kordon	1200	120	0,80
01 23 00 75 000 000	Fantasy Krem Kordon	1200	120	0,80
01 23 00 74 000 000	Fantasy Şampanya Kordon	1200	120	0,80
01 23 00 76 000 000	Fantasy Leylak Kordon	1200	120	0,80
01 23 00 70 000 000	Fantasy Çağla Yeşili Kordon	1200	120	0,80
01 23 00 72 000 000	Fantasy A.Mavi Kordon	1200	120	0,80
01 23 00 73 000 000	Fantasy Pembe Kordon	1200	120	0,80
01 23 00 78 000 000	Fantasy Fıstık Yeşili Kordon	1200	120	0,80
01 23 00 79 000 000	Fantasy L.Sarı Kordon	1200	120	0,80
01 23 00 80 000 000	Fantasy Somon Kordon	1200	120	0,80
01 23 00 81 000 000	Fantasy Turkuaz Kordon	1200	120	0,80
01 23 00 60 000 000	Fantasy Gold Kordon	1200	120	1,25
01 23 00 61 000 000	Fantasy Gümüş Kordon	1200	120	1,25
01 23 00 62 000 000	Fantasy A.Maun Kordon	1200	120	1,25
01 23 00 63 000 000	Fantasy K.Maun Kordon	1200	120	1,25
01 23 00 77 000 000	Fantasy Altın Varak Kordon	1200	120	2,00



Beyaz



Leylak



Altın
Varak



Fıstık
Yeşili



Turkuaz



Gri



Şampanya



Gold



Gümüş
Varak



Koyu
Maun



Suya ve toza dayanıklı, eğlenceye hazırlıklı.



Beyaz



Krem



Gri

Sıva Üstü Anahtar ve Priz Serileri

Referans No Ürün Adı Koli (Adet) Kutu (Adet) Liste Fiyatı (TL)

Anahtar Grubu

01 07 XX 00 100 101	Anahtar	120	12	10,25
01 07 XX 00 100 103	Komütatör	120	12	11,25
01 07 XX 00 100 105	Liht	120	12	11,25
01 07 XX 00 100 107	Vavien	120	12	11,35
01 07 XX 00 100 109	Komütatör Vavien	120	12	14,50
01 07 XX 00 100 110	Kapı Otomatıği	120	12	11,35
01 07 XX 00 100 111	Zil Butonu	120	12	11,35
01 07 XX 00 100 125	Jaluzi Kumanda Anahtarı	120	12	16,75
01 07 XX 00 100 135	Permütatör (Ara Vavien)	120	12	15,25

Işıklı Anahtar Grubu

01 07 XX 00 100 102	Işıklı Anahtar	120	12	15,45
01 07 XX 00 100 104	Işıklı Komütatör	120	12	15,25
01 07 XX 00 100 106	Işıklı Liht	120	12	15,65
01 07 XX 00 100 108	Işıklı Vavien	120	12	15,75
01 07 XX 00 100 112	Işıklı Etiketli Zil Butonu 12V	120	12	15,80

Priz Grubu

01 07 XX 00 100 117	Kapaklı Topraklı Priz	120	12	11,95
01 07 XX 00 100 199	Bağlantı Adaptörü	1500	150	2,65

TV/Radyo Grubu

01 07 XX 00 100 122	TV Anten Priz (Geçişli-Sonlu)	120	12	15,20
---------------------	-------------------------------	-----	----	-------

İletişim Grubu

01 07 XX 00 100 120	Nümeris Telefon Priz (Cat 3)	120	12	12,75
---------------------	------------------------------	-----	----	-------

İkili Grup

01 07 XX 00 100 181	İkili Grup (Anahtar+Kap.Top.)	60	6	20,80
01 07 XX 00 100 183	İkili Grup (Komütatör+Kap.Top.)	60	6	22,10
01 07 XX 00 100 196	İkili Grup (Kapaksız) (Top.+Top.)	60	6	21,80
01 07 XX 00 100 195	İkili Grup (Kapaklı) (Top.+Top.)	60	6	24,70



Hem marifetli, hem özenli.
Bir o kadar da neşeli.



Beyaz

Krem

Gri

Ceviz

Meşe

Kiraz

Akçaağaç

Sıva Üstü Anahtar ve Priz Serileri

Referans No Ürün Adı Koli (Adet) Kutu (Adet) Liste Fiyatı (TL)

Anahtar Grubu

01 05 XX 00 100 101	Anahtar	120	12	8,15
01 05 XX 00 100 103	Komütatör	120	12	9,45
01 05 XX 00 100 105	Liht	120	12	9,45
01 05 XX 00 100 107	Vavien	120	12	10,85
01 05 XX 00 100 110	Kapı Otomatığı	120	12	9,45
01 05 XX 00 100 111	Zil Butonu	120	12	9,45
01 05 XX 00 100 125	Jaluzi Kumanda Anahtarı	120	12	14,80

Işıklı Anahtar Grubu

01 05 XX 00 100 102	Işıklı Anahtar	120	12	12,50
01 05 XX 00 100 104	Işıklı Komütatör	120	12	14,15
01 05 XX 00 100 106	Işıklı Liht	120	12	12,00
01 05 XX 00 100 108	Işıklı Vavien	120	12	12,85

Priz Grubu

01 05 XX 00 100 113	Priz	120	12	8,00
01 05 XX 00 100 115	Topraklı Priz	120	12	9,85
01 05 XX 00 100 117	Kapaklı Topraklı Priz	120	12	10,30
01 05 XX 00 100 149	İkili Priz	100	10	9,55
01 05 XX 00 100 150	İkili Topraklı Priz	100	10	12,00
01 05 XX 00 100 195	İkili Kapaklı Topraklı Priz	100	10	17,10

İletişim Grubu

01 05 XX 00 100 120	Nümeris Telefon Priz (Cat 3)	120	12	8,60
01 05 XX 00 100 129	Data Priz (Jaksız)	120	12	9,95
01 05 XX 00 100 130	Tekli Data Priz (Cat 5 Jaklı)	120	12	29,40
01 05 XX 00 100 169	Tekli Data Priz (Cat 6 Jaklı)	120	12	29,40
01 05 XX 00 100 122	TV Anten Priz (Geçişli-Sonlu)	120	12	12,10
01 05 XX 00 100 172	Tekli Uydu Sat Priz (F Konnektör.)	120	12	19,35

Misya için XX gördüğünüz yere aşağıdaki renk kodlarını yazınız.
Beyaz: 11, Krem: 12, Gri: 13

Sıva Üstü Anahtar ve Priz Serileri

Referans No Ürün Adı Koli (Adet) Kutu (Adet) Liste Fiyatı (TL)

Anahtar Grubu



01 05 XX 00 100 101	Anahtar	120	12	16,20
01 05 XX 00 100 103	Komütatör	120	12	19,00
01 05 XX 00 100 105	Liht	120	12	17,10
01 05 XX 00 100 107	Vavien	120	12	18,30
01 05 XX 00 100 110	Kapı Otomatığı	120	12	17,10
01 05 XX 00 100 111	Zil Butonu	120	12	17,10
01 05 XX 00 100 125	Jaluzi Kumanda Anahtarı	120	12	31,30

Işıklı Anahtar Grubu

01 05 XX 00 100 102	Işıklı Anahtar	120	12	21,80
01 05 XX 00 100 104	Işıklı Komütatör	120	12	24,80
01 05 XX 00 100 106	Işıklı Liht	120	12	22,40
01 05 XX 00 100 108	Işıklı Vavien	120	12	23,20

Priz Grubu



01 05 XX 00 100 113	Priz	120	12	16,20
01 05 XX 00 100 115	Topraklı Priz	120	12	19,30
01 05 XX 00 100 117	Kapaklı Topraklı Priz	120	12	21,00
01 05 XX 00 100 149	İkili Priz	100	10	22,10
01 05 XX 00 100 150	İkili Topraklı Priz	100	10	27,90
01 05 XX 00 100 195	İkili Kapaklı Topraklı Priz	100	10	20,10

İletişim Grubu

01 05 XX 00 100 120	Nümeris Telefon Priz (Cat 3)	120	12	21,50
01 05 XX 00 100 129	Data Priz (Jaksız)	120	12	20,50
01 05 XX 00 100 130	Tekli Data Priz (Cat 5 Jaklı)	120	12	38,45
01 05 XX 00 100 169	Tekli Data Priz (Cat 6 Jaklı)	120	12	36,60
01 05 XX 00 100 122	TV Anten Priz (Geçişli-Sonlu)	120	12	20,50
01 05 XX 00 100 172	Tekli Uydu Sat Priz (F Konnektör.)	120	12	28,40

Hayattan
beklentim çok.



Grup Priz Serileri

Referans No Ürün Adı Koli (Adet) Kutu (Adet) Liste Fiyatı (TL)

İkili Grup Priz

01 25 11 00 301 200	İkili Top.Priz Klem.	50	1	8,55
01 25 11 00 302 200	İkili Top.Priz 2mt	12	1	22,80
01 25 11 00 303 200	İkili Top.Priz 3mt	12	1	26,80
01 25 11 00 305 200	İkili Top.Priz 5mt	12	1	35,70
01 25 11 00 301 210	İkili Top.Anah.Priz Klm.	50	1	16,45
01 25 11 00 302 210	İkili Top.Anah.Priz 2mt	12	1	29,80
01 25 11 00 303 210	İkili Top.Anah.Priz 3mt	12	1	33,10
01 25 11 00 305 210	İkili Top.Anah.Priz 5mt	12	1	42,60



Üçlü Grup Priz

01 25 11 00 301 300	Üçlü Top.Priz Klem.	50	1	10,20
01 25 11 00 302 300	Üçlü Top.Priz 2mt	12	1	24,80
01 25 11 00 303 300	Üçlü Top.Priz 3mt	12	1	28,90
01 25 11 00 305 300	Üçlü Top.Priz 5mt	12	1	38,30
01 25 11 00 301 310	Üçlü Top.Anah.Priz Klm.	50	1	18,05
01 25 11 00 302 310	Üçlü Top.Anah.Priz 2mt	12	1	30,25
01 25 11 00 303 310	Üçlü Top.Anah.Priz 3mt	12	1	33,55
01 25 11 00 305 310	Üçlü Top.Anah.Priz 5mt	12	1	42,35
01 25 68 68 303 310	Üçlü Top.Anah.Priz 3mt(TURUNCU)	50	1	34,40
01 25 70 70 303 310	Üçlü Top.Anah.Priz 3mt(YEŞİL)	12	1	34,40
01 25 73 73 303 310	Üçlü Top.Anah.Priz 3mt(PEMBE)	12	1	34,40
01 25 98 98 303 310	Üçlü Top.Anah.Priz 3mt(MOR)	12	1	34,40



Dörtlü Grup Priz

01 25 11 00 301 400	Dörtlü Top.Priz Klem.	50	1	12,05
01 25 11 00 302 400	Dörtlü Top.Priz 2mt	12	1	25,75
01 25 11 00 303 400	Dörtlü Top.Priz 3mt	12	1	29,95
01 25 11 00 305 400	Dörtlü Top.Priz 5mt	12	1	38,85
01 25 11 00 301 410	Dörtlü Top.Anah.Priz Klm.	50	1	20,60
01 25 11 00 302 410	Dörtlü Top.Anah.Priz 2mt	12	1	33,70
01 25 11 00 303 410	Dörtlü Top.Anah.Priz 3mt	12	1	37,20
01 25 11 00 305 410	Dörtlü Top.Anah.Priz 5mt	12	1	46,20



Altılı Grup Priz

01 25 11 00 301 600	Altılı Top.Priz Klem.	50	1	16,65
01 25 11 00 302 600	Altılı Top.Priz 2mt	12	1	35,55
01 25 11 00 303 600	Altılı Top.Priz 3mt	12	1	41,60
01 25 11 00 305 600	Altılı Top.Priz 5mt	12	1	54,05
01 25 11 00 301 610	Altılı Top.Anah.Priz Klm.	50	1	25,45
01 25 11 00 302 610	Altılı Top.Anah.Priz 2mt	12	1	41,30
01 25 11 00 303 610	Altılı Top.Anah.Priz 3mt	12	1	46,10
01 25 11 00 305 610	Altılı Top.Anah.Priz 5mt	12	1	58,15



Kordon

01 25 00 XX 000 000	Gold-Gümüş Kordon	1000	100	1,15
01 25 00 XX 000 000	Açık-Koyu Maun Kordon	1000	100	0,60
01 25 00 XX 000 000	Beyaz Kordon	1000	100	0,60

Fantasy için XX gördüğünüz yere aşağıdaki renk kodlarını yazınız.
Gold: 60, Gümüş: 61, Açık Maun: 62, Koyu Maun: 63



Ailemin mutluluğunu çoğaltmak için.

Aksesuarlar

Referans No Ürün Adı Koli (Adet) Kutu (Adet) Liste Fiyatı (TL)

Priz Grubu

01 15 11 00 100 715	Anahtarlı Priz	100	10	12,65
01 15 11 00 100 716	Anahtarlı Top.Priz	100	10	15,25
01 17 11 00 100 115	45*45 Topraklı Priz	100	10	8,95
01 17 11 00 100 116	45*45 Çocuk Korumalı Topraklı Priz	100	10	9,75
01 17 11 00 100 118	45*45 Ups Priz	100	10	8,95
01 17 11 00 100 137	45*45 Çocuk Korumalı Ups Priz	100	10	10,40

Fiş Grubu

01 15 11 00 100 701	Telefon Fiş	500	50	4,90
01 15 11 00 500 801	Topraklı Dişi Fiş	200	50	5,35
01 15 11 00 500 802	Topraklı Erkek Fiş	300	75	4,60
01 15 11 00 500 803	Topraklı Fiş (L)	300	75	4,75
01 15 11 00 500 805	Topraksız Erkek Fiş	500	50	3,35
01 15 11 00 500 806	Topraksız Dişi Fiş	200	50	3,50
01 15 11 00 500 809	Topraklı UPS Erkek Fiş (L)	300	75	5,90

Arapuar

01 15 11 00 500 804	Arapuar (Düz)	500	50	3,60
---------------------	---------------	-----	----	------

Çoklu Fiş Grubu

01 15 11 00 500 706	Topraklı Üçlü Fiş Priz	24	1	17,30
01 15 11 00 500 807	Topraklı Dörtlü Fiş Priz	24	1	20,80

Uzatma Grubu

01 15 11 00 503 801	Topraklı Uzatma (3mt)	12	1	30,35
01 15 11 00 505 801	Topraklı Uzatma (5mt)	12	1	39,95





Mutluluğumun sigortası ailemdir.



Sigorta Kutuları

Referans No	Açıklama	Kutu Adeti	Koli Adeti	Liste Fiyatı (TL)
Sigorta Kutuları Sıva Altı				
01 33 00 00 000 006	Sigorta Kutusu Sıva Altı 6'lı Klemensli	1	30	22,00
01 33 00 00 000 009	Sigorta Kutusu Sıva Altı 9'lu Klemensli	1	20	26,50
01 33 00 00 000 012	Sigorta Kutusu Sıva Altı 12'li Klemensli	1	20	33,95
01 33 00 00 000 016	Sigorta Kutusu Sıva Altı 16'lı Klemensli	1	10	45,90
01 33 00 00 042 016	Sigorta Kutusu Sıva Altı 16'lı (iki katlı) Klemensli	1	10	45,90
01 33 00 00 000 024	Sigorta Kutusu Sıva Altı 24'lü (iki katlı) Klemensli	1	10	66,00
01 33 00 00 043 036	Sigorta Kutusu Sıva Altı 36'lı (üç katlı) Klemensli	1	5	85,20
Sigorta Kutuları Sıva Üstü				
01 34 00 00 000 002	Sigorta Kutusu Sıva Üstü 2'li Mühürlü	1	40	3,70
01 34 00 00 000 006	Sigorta Kutusu Sıva Üstü 6'lı Klemensli	1	30	22,00
01 34 00 00 000 009	Sigorta Kutusu Sıva Üstü 9'lu Klemensli	1	20	26,50
01 34 00 00 000 012	Sigorta Kutusu Sıva Üstü 12'li Klemensli	1	20	33,95
01 34 00 00 000 016	Sigorta Kutusu Sıva Üstü 16'lı Klemensli	1	10	45,90
01 34 00 00 042 016	Sigorta Kutusu Sıva Üstü 16'lı (iki katlı) Klemensli	1	10	45,90
01 34 00 00 000 024	Sigorta Kutusu Sıva Üstü 24'lü (iki katlı) Klemensli	1	10	66,00
01 34 00 00 043 036	Sigorta Kutusu Sıva Üstü 36'lı (üç katlı) Klemensli	1	5	85,20
Klemensler				
01 36 00 00 001 001	4 Delikli Klemens			3,00
01 36 00 00 001 002	6 Delikli Klemens			3,40
01 36 00 00 001 003	9 Delikli Klemens			5,40
01 36 00 00 001 007	12 Delikli Klemens			6,15

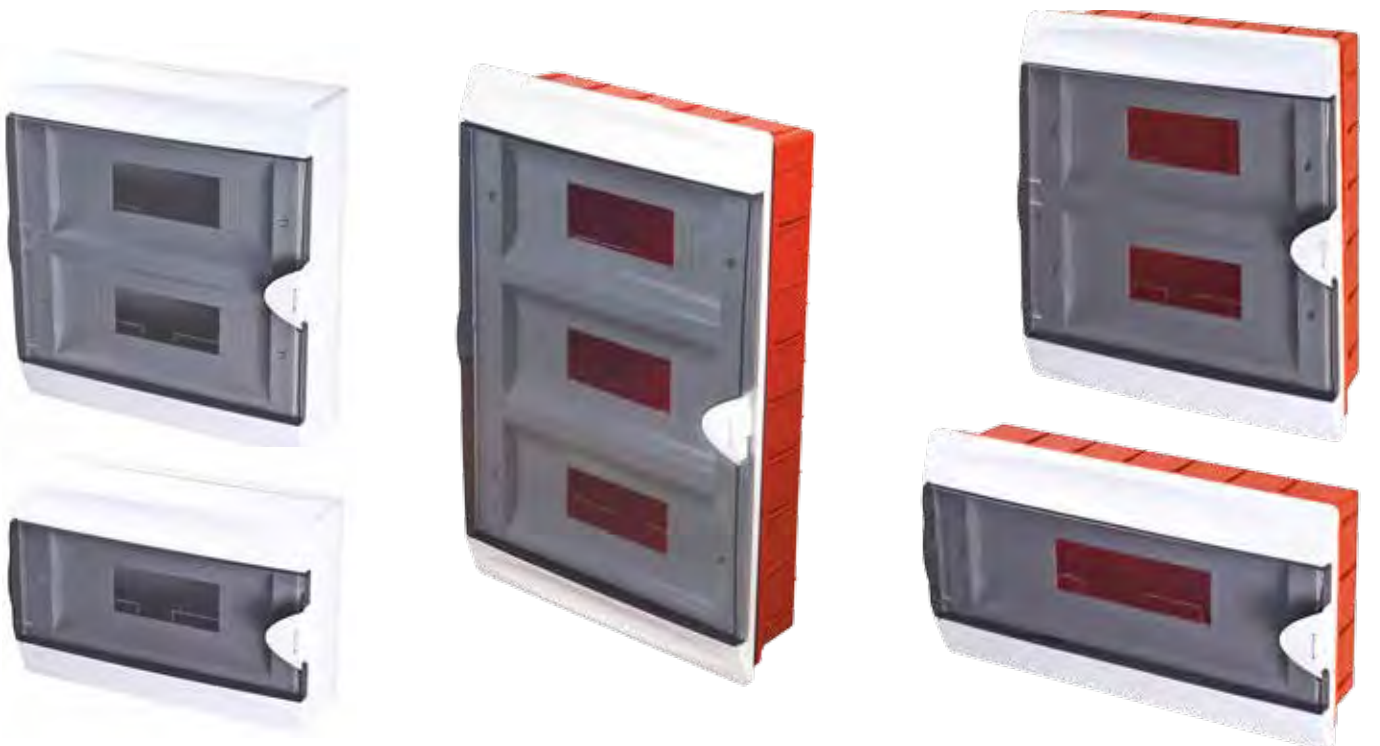



Gözümden
sakındığım
ailem için,
güvenli
şalt ürünleri.



Otomatik Sigortalar 3kA

1 Kutuplu



Referans (C Tipi)	Referans (B Tipi)	Anma Akımı (A)	Kutu Adeti	Koli Adeti	Liste Fiyatı (TL)
OS C 130-02	OS B 130-02	2A	12	144	14,00
OS C 130-04	OS B 130-04	4A	12	144	14,00
OS C 130-06	OS B 130-06	6A	12	144	12,00
OS C 130-10	OS B 130-10	10A	12	144	9,20
OS C 130-16	OS B 130-16	16A	12	144	9,20
OS C 130-20	OS B 130-20	20A	12	144	9,20
OS C 130-25	OS B 130-25	25A	12	144	9,20
OS C 130-32	OS B 130-32	32A	12	144	12,50
OS C 130-40	OS B 130-40	40A	12	144	13,00
OS C 130-50	OS B 130-50	50A	12	144	15,00
OS C 130-63	OS B 130-63	63A	12	144	15,50

2 Kutuplu



OS C 230-02	-	2A	6	72	29,70
OS C 230-04	-	4A	6	72	29,70
OS C 230-06	-	6A	6	72	28,05
OS C 230-10	-	10A	6	72	23,75
OS C 230-16	-	16A	6	72	23,75
OS C 230-20	-	20A	6	72	23,75
OS C 230-25	-	25A	6	72	23,75
OS C 230-32	-	32A	6	72	26,40
OS C 230-40	-	40A	6	72	28,40
OS C 230-50	-	50A	6	72	31,00
OS C 230-63	-	63A	6	72	31,70

3 Kutuplu



OS C 330-02	-	2A	4	48	47,00
OS C 330-04	-	4A	4	48	47,00
OS C 330-06	-	6A	4	48	43,00
OS C 330-10	-	10A	4	48	36,00
OS C 330-16	-	16A	4	48	36,00
OS C 330-20	-	20A	4	48	36,00
OS C 330-25	-	25A	4	48	36,00
OS C 330-32	-	32A	4	48	40,00
OS C 330-40	-	40A	4	48	41,00
OS C 330-50	-	50A	4	48	45,00
OS C 330-63	-	63A	4	48	50,50

4 Kutuplu



OS C 430-02	-	2A	3	36	59,00
OS C 430-04	-	4A	3	36	59,00
OS C 430-06	-	6A	3	36	54,00
OS C 430-10	-	10A	3	36	45,00
OS C 430-16	-	16A	3	36	45,00
OS C 430-20	-	20A	3	36	45,00
OS C 430-25	-	25A	3	36	45,00
OS C 430-32	-	32A	3	36	51,00
OS C 430-40	-	40A	3	36	55,00
OS C 430-50	-	50A	3	36	59,00
OS C 430-63	-	63A	3	36	63,00

Otomatik Sigortalar 6kA

1 Kutuplu



Referans (C Tipi)	Referans (B Tipi)	Anma Akımı (A)	Kutu Adeti	Koli Adeti	Liste Fiyatı (TL)
OS C 160-01	OS B 160-01	1A	12	144	17,70
OS C 160-02	OS B 160-02	2A	12	144	17,70
OS C 160-03	OS B 160-03	3A	12	144	14,00
OS C 160-04	OS B 160-04	4A	12	144	14,00
OS C 160-06	OS B 160-06	6A	12	144	14,00
OS C 160-10	OS B 160-10	10A	12	144	13,90
OS C 160-16	OS B 160-16	16A	12	144	13,90
OS C 160-20	OS B 160-20	20A	12	144	13,90
OS C 160-25	OS B 160-25	25A	12	144	13,90
OS C 160-32	OS B 160-32	32A	12	144	15,80
OS C 160-40	OS B 160-40	40A	12	144	17,10

2 Kutuplu



OS C 260-02	-	2A	6	72	39,50
OS C 260-04	-	4A	6	72	39,50
OS C 260-06	-	6A	6	72	28,00
OS C 260-10	-	10A	6	72	27,00
OS C 260-16	-	16A	6	72	27,00
OS C 260-20	-	20A	6	72	27,00
OS C 260-25	-	25A	6	72	27,00
OS C 260-32	-	32A	6	72	31,60
OS C 260-40	-	40A	6	72	35,40

3 Kutuplu



OS C 360-02	-	2A	4	48	67,05
OS C 360-04	-	4A	4	48	67,05
OS C 360-06	-	6A	4	48	46,80
OS C 360-10	-	10A	4	48	45,00
OS C 360-16	-	16A	4	48	45,00
OS C 360-20	-	20A	4	48	45,00
OS C 360-25	-	25A	4	48	45,00
OS C 360-32	-	32A	4	48	51,90
OS C 360-40	-	40A	4	48	57,00

4 Kutuplu



OS C 460-02	-	2A	3	36	75,90
OS C 460-04	-	4A	3	36	75,90
OS C 460-06	-	6A	3	36	60,70
OS C 460-10	-	10A	3	36	58,00
OS C 460-16	-	16A	3	36	58,00
OS C 460-20	-	20A	3	36	58,00
OS C 460-25	-	25A	3	36	58,00
OS C 460-32	-	32A	3	36	67,05
OS C 460-40	-	40A	3	36	74,65

Otomatik Sigortalar 3kA ve 6kA

Teknik Özellikler

Otomatik Sigorta	Os Serisi 18 mm Devre Kesici (3kA ve 6kA)				
	Standart	IEC 60898-1			
	Belgeler	KEMA, CB, CE, TSE			
	Kutup	1-4			
	Anma Akımı In	1, 2, 3, 4, 5, 6, 10, 16, 20, 25, 32, 40, 50, 63			
Elektriksel Özellikler	Anma Gerilimi Ue	230/400V AC			
	İzolasyon Gerilimi Ui	500V			
	Anma Akımı (A)	Kesme Kapasitesi (kA)	Tip	Kutup	Gerilim (V)
	1-63	3	B, C	1P 2P, 3P, 4P	230/400 400
	1-40	6	B, C	1P 2P, 3P, 4P	230/400 400
Mekanik Özellikler	Açma Eğrisi				
	B eğrisi; manyetik açma 3-5 In				
	C eğrisi; manyetik açma 5-10 In				
	Elektriksel Ömür	4000 aç-kapa			
	Mekanik Ömür	10000 aç-kapa			
Bağlantı	Koruma Derecesi	2			
	Ortam Sıcaklığı	-5°C - +40°C			
	Maksimum 25mm² iletken				
	Kurulum	Anma Akımı (A)	Vida	Maks. Tork (Nm)	Min. Tork (Nm)
	1-63	M5	4.5	2.5	
Montaj	35mm DIN-RAY				

Boyutlar

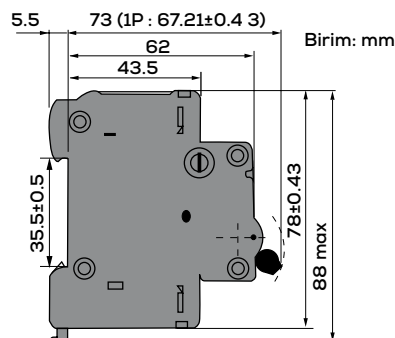
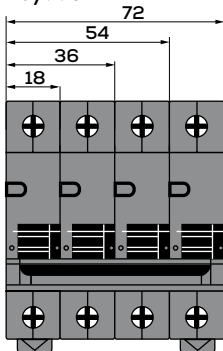

Otomatik Sigortalar 10kA

1 Kutuplu



Referans (C Tipi)	Referans (B Tipi)	Anma Akımı (A)	Kutu Adeti	Koli Adeti	Liste Fiyatı (TL)
OS C 1100-06	-	6A	12	120	27,70
OS C 1100-10	-	10A	12	120	26,50
OS C 1100-16	-	16A	12	120	26,50
OS C 1100-20	-	20A	12	120	26,50
OS C 1100-25	-	25A	12	120	26,50
OS C 1100-32	-	32A	12	120	27,90
OS C 1100-40	-	40A	12	120	29,30
OS C 1100-50	-	50A	12	120	34,40
OS C 1100-63	-	63A	12	120	43,60

2 Kutuplu



OS C 2100-06	-	6A	6	60	57,20
OS C 2100-10	-	10A	6	60	55,00
OS C 2100-16	-	16A	6	60	55,00
OS C 2100-20	-	20A	6	60	55,00
OS C 2100-25	-	25A	6	60	55,00
OS C 2100-32	-	32A	6	60	56,10
OS C 2100-40	-	40A	6	60	58,20
OS C 2100-50	-	50A	6	60	62,00
OS C 2100-63	-	63A	6	60	64,50

3 Kutuplu



OS C 3100-06	-	6A	4	40	80,70
OS C 3100-10	-	10A	4	40	77,95
OS C 3100-16	-	16A	4	40	77,95
OS C 3100-20	-	20A	4	40	77,95
OS C 3100-25	-	25A	4	40	77,95
OS C 3100-32	-	32A	4	40	79,70
OS C 3100-40	-	40A	4	40	85,25
OS C 3100-50	-	50A	4	40	86,00
OS C 3100-63	-	63A	4	40	106,00

4 Kutuplu



OS C 4100-06	-	6A	3	30	110,00
OS C 4100-10	-	10A	3	30	103,00
OS C 4100-16	-	16A	3	30	103,00
OS C 4100-20	-	20A	3	30	103,00
OS C 4100-25	-	25A	3	30	103,00
OS C 4100-32	-	32A	3	30	107,70
OS C 4100-40	-	40A	3	30	113,20
OS C 4100-50	-	50A	3	30	130,20
OS C 4100-63	-	63A	3	30	142,10

Otomatik Sigortalar 10kA

Teknik Özellikler

Otomatik Sigorta	Os Serisi 18 mm Devre Kesici (10kA)				
	Standart	IEC 60898-1			
	Belgeler	KEMA, CB, CE, TSE			
	Kutup	1-4P			
	Anma Akımı In	6, 10, 16, 20, 25, 32, 40, 50, 63A			
	Anma Gerilimi Ue	230/400V AC			
Elektriksel Özellikler	İzolasyon Gerilimi Ui	500V			
	Anma Akımı (A)	Kesme Kapasitesi (kA)	Tip	Kutup	Gerilim (V)
	6-63	10	C	1P	230/400
				2P, 3P, 4P	400
	Açma Eğrisi				
	C eğrisi; manyetik açma 5-10 In				
Mekanik Özellikler	Elektriksel Ömür	1000 aç-kapa			
	Mekanik Ömür	20000 aç-kapa			
	Koruma Derecesi	2			
	Ortam Sıcaklığı	-30°C - +70°C			
Bağlantı	1-32A Maksimum 25mm ² iletken, 40-63A Maksimum 35mm ² iletken				
Kurulum	Anma Akımı (A)	Vida	Maks. Tork (Nm)	Min. Tork (Nm)	
	1-32	M5	2.5	2.0	
	40-63	M6.5	2.5	3.5	
Montaj	35mm DIN-RAY				

Boyutlar

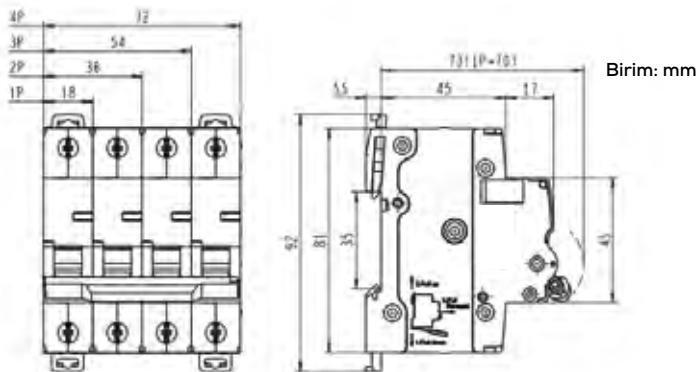

Otomatik Sigortalar 10kA (27mm)

1 Kutuplu



Referans (C Tipi)	Referans (B Tipi)	Anma Akımı (A)	Kutu Adeti	Koli Adeti	Liste Fiyatı (TL)
OS C 1100-80	-	80A	12	108	57,00
OS C 1100-100	-	100A	12	108	59,50
OS C 1100-125	-	125A	12	108	62,00

2 Kutuplu



OS C 2100-80	-	80A	6	54	120,20
OS C 2100-100	-	100A	6	54	149,30
OS C 2100-125	-	125A	6	54	183,45

3 Kutuplu



OS C 3100-80	-	80A	4	36	178,20
OS C 3100-100	-	100A	4	36	196,10
OS C 3100-125	-	125A	4	36	227,70

4 Kutuplu



OS C 4100-80	-	80A	3	27	236,50
OS C 4100-100	-	100A	3	27	247,95
OS C 4100-125	-	125A	3	27	259,35

Kaçak Akım Koruma Anahtarı (Mekanik)

1 Kutup+N



Referans (C Tipi)	Hassasiyet	Anma Akımı (A)	Kutu Adeti	Koli Adeti	Liste Fiyatı (TL)
KA 2-25\30	30mA	25A	1	81	78,90
KA 2-40\30	30mA	40A	1	81	80,90
KA 2-63\30	30mA	63A	1	81	92,40
KA 2-25\300	300mA	25A	1	81	78,90
KA 2-40\300	300mA	40A	1	81	80,90
KA 2-63\300	300mA	63A	1	81	92,40
KA 2-80\300	300mA	80A	1	81	132,00

3 Kutup+N



KA 4-25\30	30mA	25A	1	36	107,90
KA 4-40\30	30mA	40A	1	36	108,90
KA 4-63\30	30mA	63A	1	36	130,00
KA 4-80\30	30mA	80A	1	36	170,00
KA 4-100\30	30mA	100A	1	36	200,00
KA 4-25\300	300mA	25A	1	36	107,90
KA 4-40\300	300mA	40A	1	36	108,90
KA 4-63\300	300mA	63A	1	36	130,00
KA 4-80\300	300mA	80A	1	36	170,00
KA 4-100\300	300mA	100A	1	36	200,00

Kaçak Akım Koruma Anahtarı (Mekanik)

Teknik Özellikler

KA Serisi Kaçak Akım Koruma Anahtarı (Mekanik)			
Elektriksel Özellikler	Standart	IEC 61008	
	Belgeler	TUV, CE, CB, TSE	
	Tip	AC	
	Kutup	2, 4	
	Anma Akımı In	25, 40, 63, 80, 100A	
	Anma Gerilimi Ue	230/400V AC	
	İzolasyon Gerilimi Ui	500V	
	Hassasiyet	30mA, 300mA	
Mekanik Özellikler	Elektriksel Ömür	1000 aç-kapa	
	Mekanik Ömür	2000 aç-kapa	
	Aşırı Akım veya Kısa Devre Koruma	Yok	
	Açma Bildirimi	Ani Anma Kaçak İşletme Akımı, 30mA veya 300mA	
	Hata Bildirimi	Mekaniksel, Ön tarafta	
	Koruma Derecesi	2	
	Ortam Sıcaklığı	-25°C - +40°C	
	Bağlantı	Maksimum 25mm ² iletken (In≤63A), Maksimum 25mm ² iletken (In≤63A)	
Anma Akımı (A)		Vida	Maks. Tork (Nm)
25-100m	M5	4,5	2,0
35mm DIN-RAY			

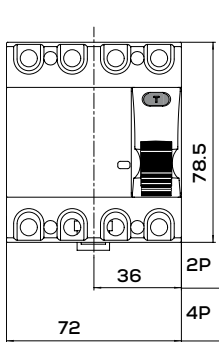

KA-63

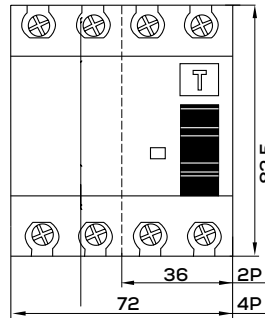
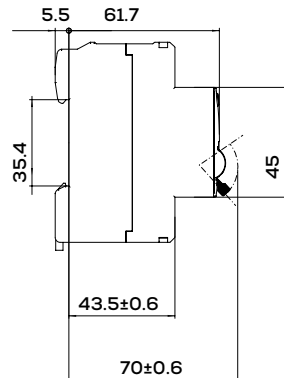

KA-100

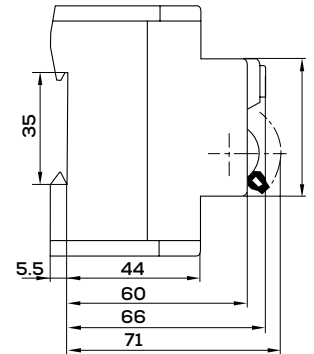

Kompakt Şalterler 3 ve 4 Kutuplu

3 Kutuplu Sabit Tip



Referans (C Tipi)	Kesme Kapasitesi (kA)	Anma Akımı (A)	Kutu Adeti	Koli Adeti	Liste Fiyatı (TL)
GHF-063-3-25-25	25kA	25A	1	15	245,00
GHF-063-3-25-32	25kA	32A	1	15	245,00
GHF-063-3-25-40	25kA	40A	1	15	245,00
GHF-063-3-25-50	25kA	50A	1	15	245,00
GHF-063-3-25-63	25kA	63A	1	15	245,00
GHF-100-3-35-80	35kA	80A	1	11	257,00
GHF-100-3-35-100	35kA	100A	1	11	267,00
GHF-250-3-35-125	35kA	125A	1	8	395,00
GHF-250-3-35-160	35kA	160A	1	8	400,00
GHF-250-3-35-200	35kA	200A	1	8	435,00
GHF-250-3-35-250	35kA	250A	1	8	505,00
GHF-400-3-50-315	50kA	315A	1	4	950,00
GHF-400-3-50-400	50kA	400A	1	4	1000,00
GHF-630-3-50-500	50kA	500A	1	2	1265,00
GHF-630-3-50-630	50kA	630A	1	2	1595,00
GHF-800-3-50-800	50kA	800A	1	2	1705,00

3 Kutuplu Ayar Sahalı Tip



GHA-100-3-50-20/25	50kA	20~25A	1	10	290,00
GHA-100-3-50-32/40	50kA	32A~40A	1	10	290,00
GHA-100-3-50-50/63	50kA	50A~63A	1	10	290,00
GHA-100-3-50-80/100	50kA	80A~100A	1	10	295,00
GHA-250-3-50-100/125	50kA	100A~125A	1	8	485,00
GHA-250-3-50-125/160	50kA	125A~160A	1	8	515,00
GHA-250-3-50-160/200	50kA	160A~200A	1	8	575,00
GHA-250-3-50-200/250	50kA	200A~250A	1	8	608,00
GHA-400-3-70-315/400	70kA	315A~400A	1	4	1278,00
GHA-630-3-70-400/500	70kA	400A~500A	1	2	1775,00
GHA-630-3-70-500/630	70kA	500~630A	1	2	1865,00

4 Kutuplu Ayar Sahalı Tip



GHA-100-4-50-20/25	50kA	20~25A	1	8	430,00
GHA-100-4-50-32/40	50kA	32A~40A	1	8	430,00
GHA-100-4-50-50/63	50kA	50A~63A	1	8	430,00
GHA-100-4-50-80/100	50kA	80A~100A	1	8	445,00
GHA-250-4-50-100/125	50kA	100A~125A	1	8	650,00
GHA-250-4-50-125/160	50kA	125A~160A	1	8	695,00
GHA-250-4-50-160/200	50kA	160A~200A	1	8	815,00
GHA-250-4-50-200/250	50kA	200A~250A	1	8	875,00
GHA-400-4-70-315/400	70kA	315A~400A	1	2	1785,00
GHA-630-4-70-400/500	70kA	400A~500A	1	2	2350,00
GHA-630-4-70-500/630	70kA	500~630A	1	2	2540,00

Kompakt Şalterler 3 ve 4 Kutuplu Aksesuarları

Referans	Açıklama	Model/Anma Akımı (A)	Kutu Adeti	Koli Adeti	Liste Fiyatı (TL)
GHA-AB-25/63	Açtırma Bobini AC 230V	25A~63A (Sabit)	1	1	69,60
GHA-AB-25/100	Açtırma Bobini AC 230V	25A~100A (Sabit/Ayarlı)	1	1	133,00
GHA-AB-125/250	Açtırma Bobini AC 230V	125A~250A (Sabit/Ayarlı)	1	1	159,00
GHA-AB-315/400	Açtırma Bobini AC 230V	315A~400A (Sabit/Ayarlı)	1	1	221,00
GHA-AB-500/630	Açtırma Bobini AC 230V	500A~630A (Sabit/Ayarlı)	1	1	227,70
GHA-AB-700/800	Açtırma Bobini AC 230V	800A (Sabit)	1	1	227,70
GHA-GB-25/63	Düşük Gerilim Bobini AC 230 V	25A~63A (Sabit)	1	1	110,00
GHA-GB-25/100	Düşük Gerilim Bobini AC 230 V	25A~100A (Sabit/Ayarlı)	1	1	145,50
GHA-GB-125/250	Düşük Gerilim Bobini AC 230 V	125A~250A (Sabit/Ayarlı)	1	1	177,10
GHA-GB-315/400	Düşük Gerilim Bobini AC 230 V	315A~400A (Sabit/Ayarlı)	1	1	192,50
GHA-GB-500/630	Düşük Gerilim Bobini AC 230 V	500A~630A (Sabit/Ayarlı)	1	1	240,35
GHA-GB-700/800	Düşük Gerilim Bobini AC 230 V	800A (Sabit)	1	1	403,70
GHA-6S-25/63	Yardımcı Kontak (1A+1K)	25A~63A (Sabit)	1	1	67,05
GHA-6S-25/100	Yardımcı Kontak (1A+1K)	25A~100A (Sabit/Ayarlı)	1	1	67,05
GHA-6S-125/250	Yardımcı Kontak (1A+1K)	125A~250A (Sabit/Ayarlı)	1	1	69,60
GHA-6S-315/400	Yardımcı Kontak (1A+1K)	315A~400A (Sabit/Ayarlı)	1	1	101,20
GHA-6S-500/630	Yardımcı Kontak (1A+1K)	500A~630A (Sabit/Ayarlı)	1	1	101,20
GHA-6S-700/800	Yardımcı Kontak (1A+1K)	800A (Sabit)	1	1	116,40
GHA-MM-315/400	Motor Mekanizması AC 230V	315A~400A (Sabit/Ayarlı)	1	1	1606,55
GHA-MM-500/630	Motor Mekanizması AC 230V	500A~630A (Sabit/Ayarlı)	1	1	1606,55
GHA-MM-700/800	Motor Mekanizması AC 230V	800A (Sabit)	1	1	1758,35

Kompakt Şalterler 3 Kutuplu (Sabit)

Teknik Özellikler

Termik Manyetik Sabit Tip			
Temel Teknik Özellikler (IEC60947-2)			
Kasa Tipi	63	100	250
Kutup Sayısı	3	3	3
Kesme Kapasitesi (kA)	F	F	F
Anma Kesme Kapasitesi Icu (kA rms)	25	35	35
Anma İşletim Kesme Kapasitesi Ics (kA rms)	%75	%75	%75
Mekanik Ömür	8500	8500	7000
Elektriksel Ömür (Aç-Kapa)	1500	1500	1000
Açma Ünitesi			
Anma (A) In	25/32/40/50/63	80/100	125/160/200/250
Aksesuarlar			
Aksesuar Seçenekleri			
Yardımcı Kontak	•	•	•
Kontrol Aksesuarları			
Açtırma Bobini (AC 230V)	•	•	•
Düşük Gerilim Bobini (AC 230V)	•	•	•
AC Motor Mekanizması (AC 230V)	•	•	•
Koruma			
Seperatör	•	•	•

Termik Manyetik Sabit Tip			
Temel Teknik Özellikler (IEC60947-2)			
Kasa Tipi	400	630	800
Kutup Sayısı	3P	3P	3P
Kesme Kapasitesi	F	F	F
Anma Kesme Kapasitesi Icu (kA rms)	50	50	50
Anma İşletim Kesme Kapasitesi Ics (kA rms)	%50	%75	%50
Mekanik Ömür	4000	4000	2500
Elektriksel Ömür (Aç-Kapa)	1000	1000	500
Açma Ünitesi			
Anma (A) In	315/400	500/630	800
Aksesuarlar			
Aksesuar Seçenekleri			
Yardımcı Kontak	•	•	•
Kontrol Aksesuarları			
Açtırma Bobini (AC 230V)	•	•	•
Düşük Gerilim Bobini (AC 230V)	•	•	•
AC Motor Mekanizması (AC 230V)	•	•	•
Koruma			
Seperatör	•	•	•

- Mevcut opsiyonlar
- Mevcut olmayan opsiyonlar

Kompakt Şalterler 3 ve 4 Kutuplu (Ayar Sahalı)

Teknik Özellikler

Termik Manyetik Ayar Sahalı Tip				
Temel Teknik Özellikler (IEC60947-2)				
Kasa Tipi	100	250	400	630
Kutup Sayısı	3-4	3-4	3-4	3-4
Kesme Kapasitesi (kA)	A	A	A	A
Anma Kesme Kapasitesi Icu (kA rms)	50	50	70	70
Anma İşletim Kesme Kapasitesi Ics (kA rms)	%50	%50	%50	%50
Mekanik Ömür	8500	7000	4000	4000
Elektriksel Ömür (Aç-Kapa)	1500	1000	1000	1000
Açma Ünitesi				
Anma (A) In	25/40/63/100	125/160/200/250	400	500/630
Aksesuar Seçenekleri				
Yardımcı Kontak	•	•	•	•
Açtırma Bobini (AC 230V)	•	•	•	•
Düşük Gerilim Bobini (AC 230V)	•	•	•	•
AC Motor Mekanizması (AC 230V)	•	•	•	•
Seperatör	•	•	•	•

- Mevcut opsiyonlar
- Mevcut olmayan opsiyonlar

Yangın Korumalı Kompakt Şalterler 3P+N

Yangın Korumalı Kompakt Şalter (Açtırma Bobinli)



Referans	Kesme Kapasitesi (kA)	Anma Akımı (A)	Kutu Adeti	Koli Adeti	Liste Fiyatı (TL)
GHY-100-4-50-40	50kA	40A	1	8	795,00
GHY-100-4-50-50	50kA	50A	1	8	795,00
GHY-100-4-50-63	50kA	63A	1	8	795,00
GHY-100-4-50-80	50kA	80A	1	8	795,00
GHY-100-4-50-100	50kA	100A	1	8	795,00
GHY-250-4-50-125	50kA	125A	1	8	980,00
GHY-250-4-50-160	50kA	160A	1	8	1050,00
GHY-250-4-50-200	50kA	200A	1	8	1350,00
GHY-250-4-50-250	50kA	250A	1	8	1800,00
GHY-400-4-70-315	70kA	315A	1	2	2400,00
GHY-400-4-70-350	70kA	350A	1	2	2650,00
GHY-400-4-70-400	70kA	400A	1	2	2675,00
GHY-630-4-70-500	70kA	500A	1	1	3400,00
GHY-630-4-70-630	70kA	630A	1	1	3990,00

Aksesuarlar



Referans	Açıklama	Anma Akımı (A)	Kutu Adeti	Koli Adeti	Liste Fiyatı (TL)
GHY-6L-40/100	Yardımcı Kontak (1A+1K)	40A~100A	1	1	110,00
GHY-6L-125/250	Yardımcı Kontak (1A+1K)	125A~250A	1	1	119,90
GHY-6L-315/400	Yardımcı Kontak (1A+1K)	315A~400A	1	1	128,70
GHY-6L-500/630	Yardımcı Kontak (1A+1K)	500A~630A	1	1	156,20

Teknik Özellikler

Yangın Korumalı Kompakt Şalter

	100	250	400	630
Kasa Tipi				
Kutup Sayısı	4	4	4	4
Kesme Kapasitesi Icu (kA rms)	50	50	70	70
Kesme Kapasitesi Ics (kA rms)	30	30	40	40
Mekaniksel Ömür (Aç-Kapa)	8500	7000	4000	4000
Elektriksel Ömür (Aç-Kapa)	1500	1000	1000	1000
Anma Akımı (A) In	40/50/63/80/100	100/125/160/200/250	315/350/400	500/630

Aksesuarlar

Yardımcı Kontak	•	•	•	•
Açtırma Bobini (AC 230V)	•	•	•	•
Seperatör	•	•	•	•

Kontaktörler 3 Kutup AC 220V

Kontaktör



Referans	Güç (kW) AC-3 380/400V	Anma Akımı AC-3 380/400V	Kutu Adeti	Koli Adeti	Liste Fiyatı (TL)
GDC-1NC-1NO-09	4kW	9A	1	60	59,00
GDC-1NC-1NO-12	5,5kW	12A	1	60	61,00
GDC-1NC-1NO-18	7,5kW	18A	1	60	73,00
GDC-1NC-1NO-25	11kW	25A	1	18	85,00
GDC-1NC-1NO-32	15kW	32A	1	18	115,00
GDC-1NC-1NO-40	18,5kW	40A	1	8	199,00
GDC-1NC-1NO-50	22kW	50A	1	8	225,00
GDC-1NC-1NO-65	30kW	65A	1	8	259,00
GDC-1NC-1NO-80	37kW	80A	1	6	338,00
GDC-1NC-1NO-95	45kW	95A	1	6	365,00

Aksesuarlar



Referans	Açıklama	Montaj	Kutu Adeti	Koli Adeti	Liste Fiyatı (TL)
GFD-4NOC	Yardımcı Kontak 4NO	Üzerine	6	102	25,30
GFD-3N1C	Yardımcı Kontak 3NO+1NC	Üzerine	6	102	25,30
GFD-2N2C	Yardımcı Kontak 2NO+2NC	Üzerine	6	102	25,30
GFD-1N3C	Yardımcı Kontak 1NO+3NC	Üzerine	6	102	25,30
GFD-0N4C	Yardımcı Kontak 4NC	Üzerine	6	102	25,30
GFD-1N1C	Yardımcı Kontak 1NO+1NC	Üzerine	10	170	19,90
GFD-2NOC	Yardımcı Kontak 2NO	Üzerine	10	170	19,90
GFD-0N2C	Yardımcı Kontak 2NC	Üzerine	10	170	19,90
GFC-1N1C	Yardımcı Kontak 1NO+1NC	Yanına	10	160	19,90



Kontaktörler 3 Kutup AC 220V

Teknik Özellikler

Model		GDC-09	GDC-12	GDC-18	GDC-25	GDC-32	GDC-40	GDC-50	GDC-65	GDC-80	GDC-95	
Genel Devre Karakteristiği												
Anma İşletme Akımı (A)	le, AC-3 le, AC-1	9A 20A	12A 20A	18A 32A	25A 40A	32A 50A	40A 60A	50A 80A	65A 80A	80A 125A	95A 125A	
Anma İzolasyon Gerilimi (Ui)		690V										
Anma İşletme Gerilimi (Ue)		690V										
Kutup Sayısı		3										
Anma İşletme Gücü (kW)	220/240V 380/400V 415/440V 660/690V	2.2 kW 4 kW	3 kW 5.5 kW	4 kW 7.5 kW	5.5 kW 11 kW	7.5 kW 15 kW	11 kW 18.5 kW	15 kW 22 kW	18.5 kW 30 kW	22 kW 37 kW	25 kW 45 kW	
Sınıf AC-3		4 kW 5.5 kW	5.5 kW 7.5 kW	9 kW 10 kW	11 kW 15 kW	15 kW 18.5 kW	22 kW 30 kW	25 kW 33 kW	37 kW 45 kW	45 kW 45 kW	45 kW 45 kW	
AC-3	Elektriksel Ömür (10000 aç-kapa) İşletme Oranı (Süre/saat)	100 1200	100 1200	100 1200	100 1200	80 600	80 600	80 600	80 600	80 600	80 600	
Mekanik Ömür	(10000 aç-kapa)	1000	1000	1000	1000	800	800	800	800	800	800	
Bobin												
Anma Bobin Gerilimi (Us)	50 Hz	220V										
Bobin İşletme Gerilim Aralığı (Us)	Devrede Devre Dışı	%85-%110 Us %20-%75 Us										
Bobin Gücü	İçeride VA Kapalı VA Isı Yayılmı W	70 8 1.8-2.7	110 11 3-4	200 20 6-10								
Kablolama												
Çok Tellî İletken (Papuçsuz)	1 Adet (terminalerde mm ²)	1-4	1-4	1.5-6	1.5-10	2.5-10	2.5-25	2.5-25	2.5-25	4-50	4-50	
	2 Adet (terminalerde mm ²)	1-4	1-4	1.5-6	1.5-6	2.5-10	2.5-16	2.5-16	2.5-16	4-25	4-25	
Çok Tellî İletken (Papuçsuz)	1 Adet (terminalerde mm ²)	1-4	1-4	1-6	1-6	1-10	2.5-25	2.5-25	2.5-25	4-50	4-50	
	2 Adet (terminalerde mm ²)	1-2.5	1-2.5	1-4	1-4	1.5-6	2.5-10	2.5-10	2.5-10	4-16	4-16	
Tek Tellî İletken (Papuçsuz)	1 Adet (terminalerde mm ²)	1-4	1-4	1.5-6	1.5-6	1.5-10	2.5-25	2.5-25	2.5-25	4-50	4-50	
	2 Adet (terminalerde mm ²)	1-4	1-4	1.5-6	1.5-6	2.5-10	2.5-16	2.5-16	2.5-16	4-25	4-25	
Yardımcı Kontak												
Anma Termik Akımı (Ith)	A	10										
Anma İşletme Gerilimi (Ue)	AC V	400										
	DC V	230										
Anma Kontrol Kapasitesi	AC-15 VA	360										
	DC-13 W	33										

Termik Röleler

Termik Röle



Referans	Ayar Sahası	Beraber Kullanılacak Kontaktör	Kutu Adeti	Koli Adeti	Liste Fiyatı (TL)
GDR-18-P15	0,10~0,15A	9A~18A	1	90	68,30
GDR-18-P18	0,12~0,18A	9A~18A	1	90	68,30
GDR-18-P25	0,18~0,25A	9A~18A	1	90	68,30
GDR-18-P36	0,25~0,36A	9A~18A	1	90	68,30
GDR-18-P5	0,35~0,50A	9A~18A	1	90	68,30
GDR-18-P7	0,50~0,70A	9A~18A	1	90	68,30
GDR-18-P9	0,63~0,90A	9A~18A	1	90	68,30
GDR-18-1P2	0,90~1,20A	9A~18A	1	90	68,30
GDR-18-1P8	1,20~1,80A	9A~18A	1	90	68,30
GDR-18-2P5	1,80~2,50A	9A~18A	1	90	68,30
GDR-18-3P6	2,50~3,60A	9A~18A	1	90	68,30
GDR-18-4P8	3,50~4,80A	9A~18A	1	90	68,30
GDR-18-6P3	4,50~6,30A	9A~18A	1	90	68,30
GDR-18-7	5~7A	9A~18A	1	90	68,30
GDR-18-9	6,30~9A	9A~18A	1	90	68,30
GDR-18-12	9~12A	9A~18A	1	90	68,30
GDR-18-15	11~15A	9A~18A	1	90	68,30
GDR-18-18	14~18A	9A~18A	1	90	68,30
GDR-32-09	6,30~9A	25A~32A	1	18	89,40
GDR-32-12	9~12A	25A~32A	1	18	89,40
GDR-32-18	14~18A	25A~32A	1	18	96,25
GDR-32-25	18~25A	25A~32A	1	18	98,55
GDR-32-32	23~32A	25A~32A	1	18	98,55
GDR-95-25	18~25A	40A~95A	1	27	160,50
GDR-95-32	23~32A	40A~95A	1	27	160,50
GDR-95-40	30~40A	40A~95A	1	27	165,00
GDR-95-50	37~50A	40A~95A	1	27	169,40
GDR-95-65	48~65A	40A~95A	1	27	171,60
GDR-95-70	55~70A	40A~95A	1	27	178,75
GDR-95-80	63~80A	40A~95A	1	27	196,90
GDR-95-95	80~95A	40A~95A	1	27	215,50

Aksesuarlar



Referans	Açıklama	Beraber Kullanılacak Kontaktör	Kutu Adeti	Koli Adeti	Liste Fiyatı (TL)
GDR-18-P1J	Termik Röle Ray Montaj Aparatı	0,10A~18A	2	66	20,25
GDR-32-6P3J	Termik Röle Ray Montaj Aparatı	6,3A~32A	2	36	22,75
GDR-95-18J	Termik Röle Ray Montaj Aparatı	18A~95A	2	24	30,25

YENİ Kompanzasyon Kontaktörleri



Referans	Çalışma Gücü Kvar 400 V50Hz	Anma Akımı (A)	Yardımcı Kontak	Kutu Adeti	Koli Adeti	Birim Fiyatı (TL)
GDC-25-11M5	12	25	1NO 1NC	1	24	116,00
GDC-32-11M5	18	32	1NO 1NC	1	24	178,00
GDC-43-11M5	20	43	1NO 1NC	1	24	185,00
GDC-63-21M5	30	63	2NO 1NC	1	6	360,00
GDC-95-21M5	45	95	2NO 1NC	1	12	525,00

YENİ Motor Koruma Şalterleri



Referans	Anma Kontrol Gücü (kW)	Ayar Sahası	Kutu Adeti	Koli Adeti	Birim Fiyatı (TL)
G D P - 3 2 - 1	0,25 kW	0,63~1A	1	60	145,00
GDP-32-1P6	0,37 kW	1~1.6A	1	60	145,00
GDP-32-2P5	0,75 kW	1.6~2.5A	1	60	145,00
G D P - 3 2 - 4	1,5 kW	2.5~4A	1	60	145,00
GDP-32-6P3	2,2 kW	4~6.3A	1	60	145,00
G D P - 3 2 - 10	4,0 kW	6~10A	1	60	150,00
GDP-32-14	5,5 kW	9~14A	1	60	160,00
GDP-32-18	7,5 kW	13~18A	1	60	160,00
GDP-32-23	9,0 kW	17~23A	1	60	165,00
GDP-32-25	11,0 kW	20~25A	1	60	165,00
GDP-32-32	15,0 kW	24~32A	1	60	165,00

Motor Koruma Şalteri Aksesuarları



Referans	Açıklama	Kutu Adeti	Koli Adeti	Birim Fiyatı (TL)
G A E - 2 0	Yardımcı Kontak (Üst) 2A Kontak	1	1	9,00
G A E - 1 1	Yardımcı Kontak (Üst) 1A+1K Kontak	1	1	9,00
GDP-32MC	Muhafaza Kutusu IP55	1	1	47,00



Ailesini sınırsız sevenlere.

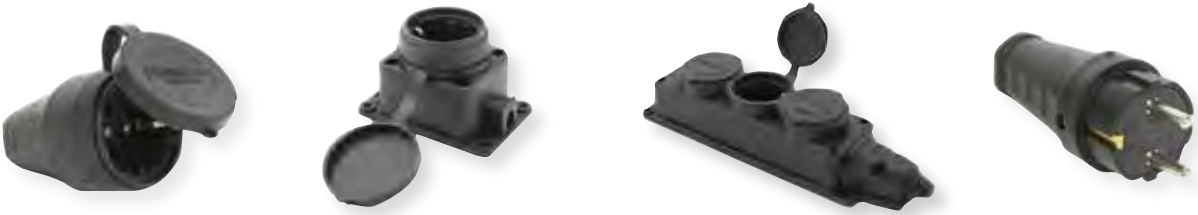

★ YENİ Kauçuk Monofaze Fiş ve Prizler

Referans	Açıklama	Kutu/Ambalaj Adeti	Koli Adeti	Liste Fiyatı (TL)
KAU-MF-SSOE-116	Kauçuk Uzatma Prizi (16A)	1	25	10,85
KAU-MF-WSOE-116	Kauçuk Duvar Prizi (16A)	1	20	13,35
KAU-MF-GSOE-316	Kauçuk Üçlü Grup Priz (16A)	1	20	27,50
KAU-MF-PLG-116	Kauçuk Düz Fiş (16A)	1	40	7,85

Kauçuk Uzatma Prizi



Kauçuk Duvar Prizi



Kauçuk Üçlü Grup Prizi



Kauçuk Düz Fiş





GÜNSAN ELEKTRİK MALZEMELERİ SANAYİ VE TİCARET A.Ş.

MERKEZ

Büyük Hendek Cad. Gönül Han No: 17 Kat: 4 Karaköy İSTANBUL/TÜRKİYE
+90 212 293 59 56 +90 212 243 11 32

FABRİKA

Osmangazi Mah. Yıldırım Beyazıt Cad. No: 29 Sancaktepe İSTANBUL/TÜRKİYE
+90 216 561 74 80

www.gunsanelectric.com

 [gunsanelektrik](https://twitter.com/gunsanelektrik)

 [gunsanelectric](https://www.facebook.com/gunsanelectric)

 [gunsanelektrik](https://www.instagram.com/gunsanelektrik)